



**AYDINLATMA GEREÇLERİ İMALATÇILARI DERNEĞİ
TİCARİ İŞLETMESİ**

**2018
FAALİYET RAPORU**

İçindekiler

- **AGİD Aydınlatma Gereçleri İmalatçıları Derneği**
- **AGİD Ticari İşletmesi**
 - İletişim Bilgileri
 - Yönetim Kurulu
 - Personel Bilgileri ve Organizasyon Şeması
 - Yetki Alınan Ürün Grubu
- **Temsil Edilen İşletmeler**
- **Faaliyetler**
 - Kayıt Dışı İşletmelerin Kayıt Altına Alınması ile İlgili Çalışmalar
 - Belediye Çalışmaları
 - Toplanan Atık Miktarları ve Çalışılan AEEE Lisanslı İşleme Tesisleri
- **Eğitim ve Farkındalık Çalışmaları**
 - Kurumsal İletişim - AGİD Web Sitesi
 - Kamu Spotu
 - Tohum Otizm Vakfı ve CarrefourSA ile Sosyal Sorumluluk Projesi
 - TÜROB (Türkiye Oteller Birliği) Atık Biriktirdim Projesi
 - Eğitim, Çalıştay, Panel, Fuarlara Katılım

➤ **AGİD - Aydınlatma Gereçleri İmalatçıları Derneği**

AGİD, aydınlatma ürünleri ve bileşenleri üreten 19 üretici firma girişimi ile 1997 yılında, Türk Aydınlatma Sektörü'nü tek çatı altında birleştirerek ulusal ve uluslararası platformlarda etkin ve saygın bir şekilde temsil etmek ve sektördeki tüm paydaşlar için değer yaratmak amacı ile kurulmuştur. Bugün itibari ile 85 üyesi bulunan AGİD, aydınlatma sektörünün önemli bir bölümünü temsil eden bir kurumdur.

Lighting Europe'un kurucu üyelerinden olan AGİD, Enerji Bakanlığı, Gümrük ve Ticaret Bakanlığı, Ekonomi Bakanlığı, Bilim ve Teknoloji Bakanlığı, Çevre ve Şehircilik Bakanlığı ile yapılmakta olan yakın çalışmaların yanı sıra Sivil Toplum Kuruluşları ile de ortak çalışmalar yürütmekte ve bu platformlarda sektörü temsil etmektedir.

➤ **AGİD Ticari İşletmesi**

AGİD Ticari İşletmesi, Aydınlatma Gereçleri İmalatçıları Derneği bünyesinde 10.10.2014 tarihinde kurulmuş olup, 22.05.2012 tarih ve 28300 sayılı resmi gazetede yayınlanarak yürürlüğe giren Atık Elektrikli ve Elektronik Eşyaların Kontrolü Yönetmeliği (AEEE) çerçevesinde üretici yükümlülüklerin, ortak bir sistemde yerine getirilmesi amacıyla yapılmış ve Çevre ve Şehircilik Bakanlığı tarafından 5. Grup aydınlatma ekipmanları ve 6. Grup Küçük ev aletleri, elektrikli ve elektronik aletler, oyuncaklar, eğlence ve spor ekipmanları, izleme ve kontrol aletleri ürün grupları yönetiminde yetkilendirilmiştir.

• **İletişim Bilgileri**

Adres : Okçumusa Cad. Tezgül İşhanı No:2 Kat.7 Şişhane Beyoğlu

Tel : 0212 238 65 12

Faks : 0212 238 65 13

e-mail : agid@agid.org.tr

• **AGİD Ticari İşletmesi Yönetim Kurulu**

Aydınlatma Gereçleri İmalatçıları Derneği'nin 12. Olağan Genel Kurul toplantısı 13 Şubat 2018 tarihinde İstanbul Sanayi Odası (İSO) Tünel salonunda gerçekleştirilmiştir. 12. Olağan Genel Kurul'da 2018 - 2020 Dönemi, AGİD Ticari İşletmesi Yönetim Kurulu seçimi yapılmıştır. Bu doğrultuda Yönetim Kurulu ;

Başkan, Fahir GÖK, Fersa Aydınlatma Ltd. Şti.

Başkan Vekili, Kevork BENLİOĞLU, Elektronik Cihazlar Sanayi ve Ticaret A.Ş.

Muhasip Üye, Yaşar Sencer AKSUNER, Er Elektronik Sanayi ve Ticaret A.Ş

Üye, Pelin Grit SARI, Grup İmaj Aydınlatma A.Ş.

Üye, Batu CEYİŞAKAR, Lamp 83 Aydınlatma Sanayi ve Ticaret A.Ş.

Üye, Banu Akın AYHAN, İkizler Aydınlatma Armatürleri San. ve Tic. A.Ş.

Üye, Arzu RONA, BEŞ A Elektrik ve Elektronik San. ve Tic. Ltd. Şti.

Ticari İşletme faaliyetlerinin planlanması ve takip edilebilmesi için her ay iki kez AGİD Ticari İşletmesi Yönetim Kurulu toplantısı yapılmaktadır.

- **Personel Bilgileri ve Organizasyon Şeması**

İşletmenin Personeli, Yönetim Kurulunca Yetkilendirilmiş Kuruluş ve Yönetimine İlişkin Karar çerçevesinde,

- Yönetim Kurulu
- Ticari İşletme Yönetimi
 - Genel Müdür (imza yetkisine sahip üst düzey yönetici)
 - İşletme Müdürü - Koordinatör ve dış ilişkiler yöneticisi (Genel koordinasyon, dış ilişkiler-ticari şirketler, STK'lar, geri dönüşüm şirketleri, bakanlık ve kamu kurumları ile ilişkiler, gizlilik sözleşmesi çerçevesinde veri toplanması ve muhafazası ve işlenmesi)
 - Uzman - Tam zamanlı çevre mühendisi (çevre görevlisi belgesi sahibi- raporlama, eğitim ve bilinçlendirme faaliyetleri, getirme merkezleri ve geri dönüşüm şirketlerinin denetimi)
 - Uzman - Tam zamanlı çevre mühendisi (çevre görevlisi belgesi sahibi- raporlama, eğitim ve bilinçlendirme faaliyetleri, getirme merkezleri ve geri dönüşüm şirketlerinin denetimi)
 - Uzman - Lisanslı firmalardan hizmet alımı yoluyla sağlanan personel (çevre görevlisi belgesi sahibi 1 personel- eğitim, envanter, bilinçlendirme faaliyetleri)

'den oluşmakta olup, muhasebe hizmeti dış alım yoluyla AGİD 'in anlaşmalı muhasebe şirketinden karşılanmakta, sekreteryaya hizmeti AGİD sekreteryası tarafından sağlanmaktadır.

Armada Çevre ve Tehlikeli Madde Güvenlik Danışmanlığı Limited Şirketi ile Hizmet Alım Sözleşmesi kapsamında, şirket bünyesinde çalışan bir adet "Çevre Görevlisi" Ticari İşletmeniz için görevlendirilmektedir. Güncel durumda Emin Buhra YAPICIOĞLU İşletmemiz için görevlidir.

AGİD TİCARİ İŞLETMESİ ORGANİZASYON ŞEMASI

AGİD Ticari İşletmesi Yönetim Kurulu

Fahir GÖK Fersa Aydınlatma Ltd.Şti YK Başkanı	Kevork BENLİOĞLU Elektronik Cih. San.Tic. A.Ş YK Başkan Vekili	Yaşar Sencer AKSUNER Er Elektronik San. Tic. A.Ş Muhasip Üye	Batu CEYİŞAKAR Lamp 83 Aydınlatma A.Ş YK Üyesi	Pelin GRİT SARI Grup İmaj Aydınlatma A.Ş YK Üyesi	Banu AKIN AYHAN İkizler Aydınlatma A.Ş YK Üyesi	Arzu RONA Beş A Elektrik ve Elektronik San. Tic. A.Ş YK Üyesi
---	--	--	--	---	---	---

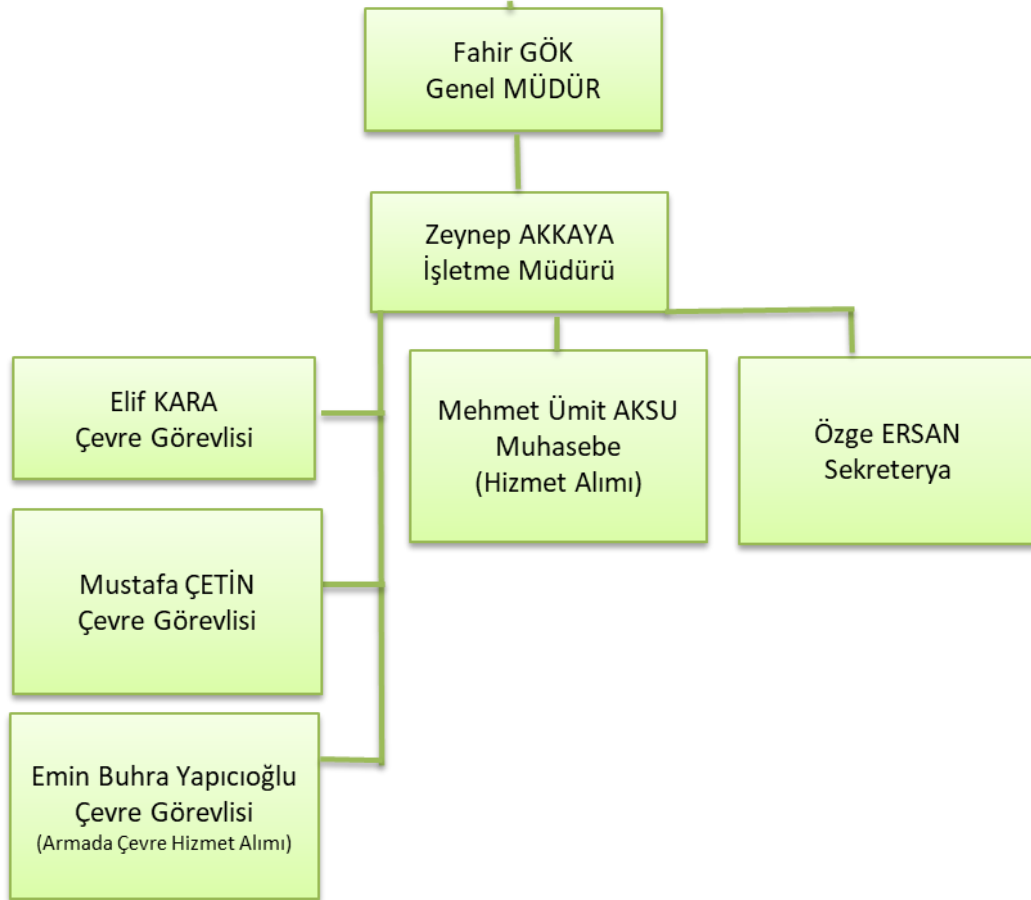

- **Yetki Yılı ve Yetki Alınan Ürün Grupları**

AGİD Ticari İşletmesi, Çevre ve Şehircilik Bakanlığı'ndan, AEEE Kontrolü Yönetmeliği kapsamında "5. Grup Aydınlatma Ekipmanları ve 6. Grup Küçük Ev Aletleri, Elektrikli ve Elektronik Aletler, Oyuncaklar, Spor ve Eğlence Ekipmanları, İzleme ve Kontrol Aletleri" kategorilerindeki atıkların yönetimi ile ilgili olarak 10.11.2015 tarihinde 10 yıl süre ile yetki almıştır. Yetki kapsamındaki atıklar Yönetmelik Ek-1/B sinde göre aşağıdaki gibidir.

5. Aydınlatma Ekipmanları

- a) Eysel kullanım hariç floresan lambalı aydınlatıcılar
- b) Düz floresan lambalar
- c) Kompakt floresan lambalar
- ç) Basınçlı sodyum lambalar ve metal halit lambalar dâhil olmak üzere, yüksek güçlü deşarj lambaları
- d) Düşük basınçlı sodyum lambalar
- e) Akkor flamanlı ampuller hariç ışık verme veya ışık kontrolü için kullanılan diğer ekipmanlar
- f) Elektrikli ve elektronik eşya tanımı kapsamındaki diğer aydınlatma ekipmanları

2. Küçük Ev Aletleri

- a) Elektrikli süpürgeler
- b) Halı yıkama makineleri
- c) Diğer temizleme makineleri
- ç) Örgü, dokuma, dikiş makineleri ve diğer kumaş işleyici makineler
- d) Ütü makineleri, ütüleme ve diğer giysi bakım aletleri
- e) Tost makineleri
- f) Kızartma makineleri
- g) Öğütücüler, kahve makineleri, paketleme cihazları
- ğ) Elektrikli bıçaklar
- h) Saç kesimi, saç kurutucu, diş fırçalama, tıraş, masaj ve diğer vücut bakım aletleri
- ı) Duvar ve kol saatleri ve diğer zaman ölçümü ve göstergesi veya kaydı için kullanılan aygıtlar
- i) Tartılar
- j) Elektrikli ve elektronik eşya tanımı kapsamındaki diğer küçük ev aletleri

6. Elektrikli ve elektronik aletler (büyük ve sabit sanayi aletleri hariç olmak üzere)

- a) Matkaplar
- b) Testereler
- c) Dikiş makineleri
- ç) Ahşap, metal veya diğer malzemelerin işlenmesinde kullanılan torna, değirmen, kumlama, zımpara, kesme, parçalama, delme, delik açma, dövme, katlama, eğme ve diğer işleme aletleri
- d) Perçinleme, çivileme, vidalama; perçin, çivi ve vida sökme ve benzer işlemler için kullanılan aletler
- e) Kaynak, lehim makineleri ve benzer makineler
- f) Sıvı veya gaz halindeki maddelerin sprey, dağıtma, sürme veya diğer şekillerde uygulanması için kullanılan ekipmanlar
- g) Çim biçme ve diğer bahçivanlık işlerinde kullanılan aletler
- ğ) Elektrikli ve elektronik eşya tanımı kapsamındaki diğer elektrikli ve elektronik aletler

7. Oyuncaklar, eğlence ve spor ekipmanları

- a) Elektrikli tren ve yarış arabası takımları
- b) El tipi video oyun konsolları
- c) Video oyunları
- ç) Bisiklet sürme, koşma, kürek çekme vb. sporlar için kullanılan bilgisayarlar
- d) Elektrikli veya elektronik spor aletleri
- e) Jetonlu makineler
- f) Elektrikli ve elektronik eşya tanımı kapsamındaki diğer oyuncaklar, eğlence ve spor aletleri

9. İzleme ve kontrol aletleri

- a) Duman dedektörü
- b) Isı ayarlayıcıları
- c) Termostatlar
- ç) Eysel veya laboratuvar ortamında kullanılan ölçme, tartma ve ayarlama cihaz ve aletleri
- d) Endüstriyel tesislerde kullanılan diğer kontrol ve izleme enstrümanları (örneğin kontrol panelleri)
- e) Elektrikli ve elektronik eşya tanımı kapsamındaki izleme ve kontrol aletleri

➤ Temsil Edilen İşletmeler

Ticari İşletmemiz, yetki aldığı tarihten itibaren ön sözleşme yaptığı firmalar başta olmak üzere sektörün ilgili tüm paydaşlarına gerekli bilgilendirmeleri yaparak detaylı hizmet sözleşmelerini imzalamaya başlamıştır.

Ticari İşletmemiz yetkili olduğu 5. ve 6. Grup kategorilerde, 2017 yılında piyasaya sürülen ürünlerin yönetimi ile ilgili olarak 2018 sonu itibariyle toplam **72 firma** ile çalışmıştır. 7 üretici, hem aydınlatma hem küçük ev aletleri ürün kategorisinde hizmet almaktadır. 2018 Yılında temsil edilen işletmelerimizin listesi bölüm sonunda listelenmiştir.

Sözleşme imzalanan firmaların sözleşme kopyaları, sözleşme imza tarihi itibariyle, çalışmalarımızı içeren Aylık Faaliyet Raporlarımız ekinde Çevre ve Şehircilik Bakanlığı ile paylaşılmaktadır.

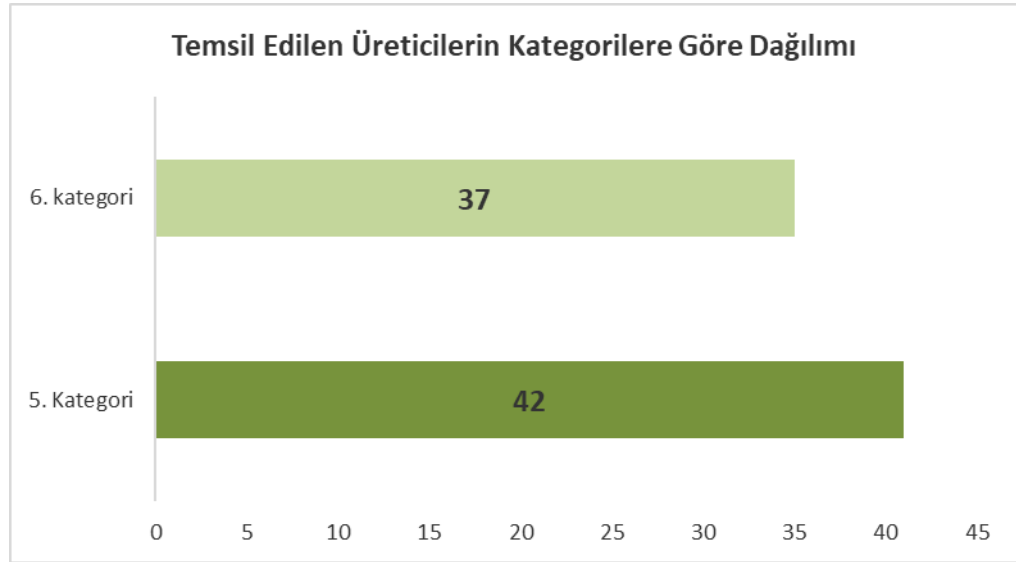

Grafik 1 : Temsil Edilen Üreticilerin Kategorilere Göre Dağılımı

Ticari İşletme ile üretici firmalar arasında imzalanan hizmet sözleşmeleri taraflarca sözleşmenin sona erdirileceği beyan edilmediği takdirde birer yıllık süreler için geçerli olmaya devam etmektedir. Sözleşmelerin süreç içinde yenilenmemesi veya sonlandırması durumu Çevre Bakanlığına ayrıca firma özelinde resmi yazı ile bildirilmekte ve entegre çevre bilgi sistemi üzerinde tanımlı EEE ve AEEE Bilgi Sistemi üzerinden temsil edilen firmaların güncellemeleri yapılmaktadır.

2018 yılında Temsil Edilen Üreticilerin 2017 yılında piyasaya sürdükleri evsel elektrikli ve elektronik eşyaların AEEE Yönetmeliği EK1 doğrultusunda kategorilerine göre dağılımı **Grafik 2** ve **Grafik 3** de verilmiştir.

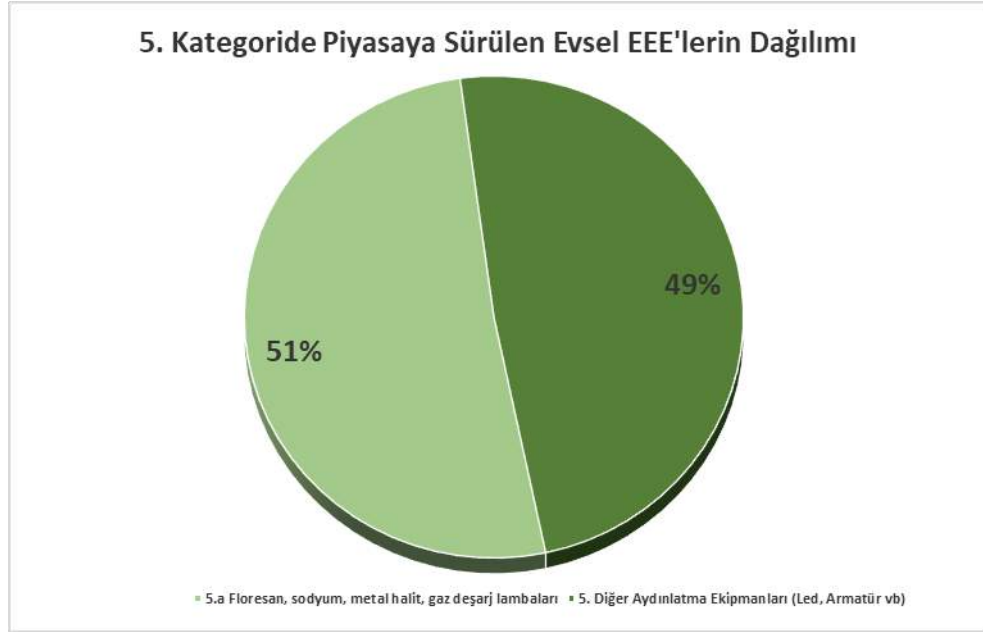

Grafik 2: 2018 yılında Temsil Edilen Üreticilerin 5. Kategoride 2017 Yılında Piyasaya Sürdükleri Eysel EEE'lerin Dağılımı

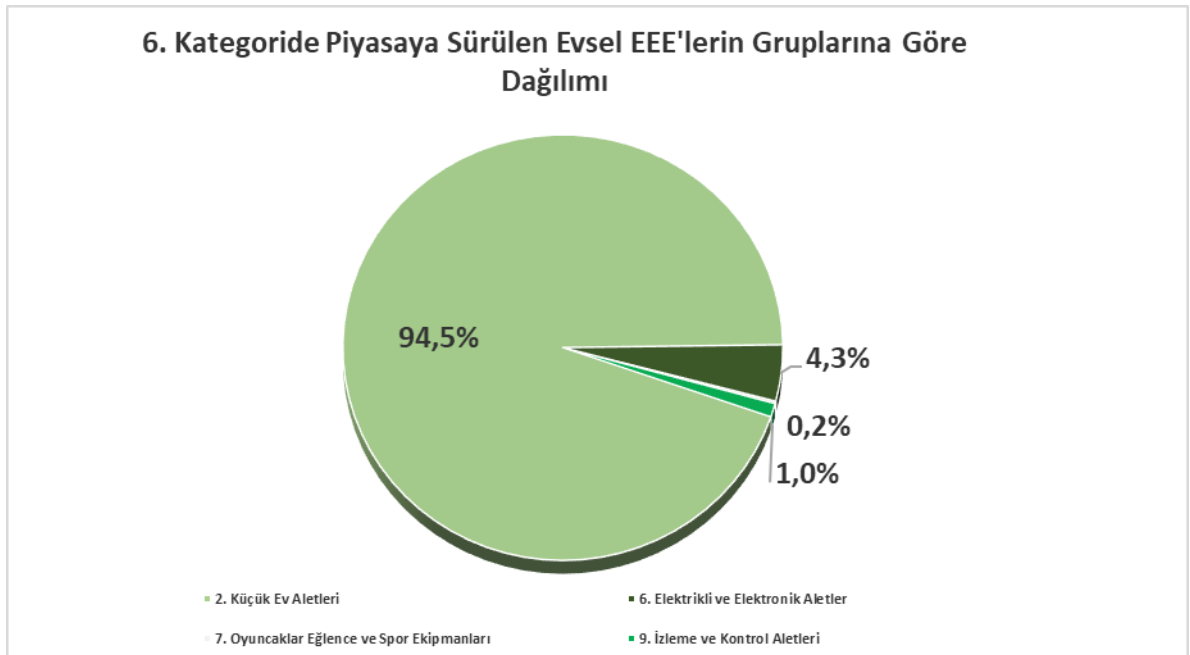

Grafik 3: 2018 yılında Temsil Edilen Üreticilerin 6. Kategoride 2017 Yılında Piyasaya Sürdükleri Eysel EEE'lerin Dağılımı

Yetkilendirilmiş Kuruluşumuz ile üretici firmalar arasında imzalanan hizmet sözleşmeleri taraflarca sözleşmenin sona erdirileceği beyan edilmediği takdirde birer yıllık süreler için geçerli olmaya devam etmektedir.

Bu doğrultuda 2019 için, 2018 yılında piyasaya sürülen ürünlerle ilgili AEEE Yönetmeliğinden kaynaklanan üretici yükümlülüklerini Yetkilendirilmiş Kuruluşumuzla yönetmek isteyen 68 firma ile işbirliği çalışması yapılmaktadır. İlerleyen süreçte sözleşmelerin sonlandırılması veya yeni firma katılımı durumu Çevre ve Şehircilik Bakanlığına ayrıca bildirilecek ve EEE ve AEEE Beyan sisteminden gerekli güncellemeler yapılacaktır.

2018 YILINDA TEMSİL EDİLEN ÜRETİCİLERİN LİSTESİ

1. A.S. WATSON GÜZELLİK VE BAKIM ÜRÜNLERİ TİCARET A.Ş
2. ALKAN ASYA AFRIKA ÜRETİM VE ELEK. MALZ. SAN. TİC. A.Ş
3. ARLIGHT AYDINLATMA ANONİM ŞİRKETİ
4. ARSEL ELEKTRONİK SİSTEMLER SANAYİ TİCARET LTD.ŞTİ.
5. ARZUM ELEKTRİKLİ EV ALETLERİ SAN. VE TİC. A.Ş
6. ASSAN ELEKTRONİK İMALAT PAZARLAMA SAN. VE TİC. A.Ş
7. AVEKA ALGILAMA VE KONTROL TEK. SAN. VE TİC. A.Ş
8. AVON KOZMETİK ÜRÜNLERİ SANAYİ VE TİCARET ANONİM ŞİRKETİ
9. BEST ELEKTRİK MALZEMELERİ SAN. VE TİC. LTD.ŞTİ
10. BESTAŞ ELEKTRONİK OPTİK SANAYİ VE TİCARET ANONİM ŞİRKETİ
11. BEŞ A ELEKTRİK VE ELEKTRONİK SAN. VE TİC. LTD.ŞTİ.
12. BİM BİRLEŞİK MAĞAZALAR A.Ş
13. BROTHER INTERNATIONAL (GULF) FZE MERKEZİ DUBAI TÜRKİYE İST ŞUBESİ
14. CLEMENTONİ OYUNCAK SANAYİ VE TİCARET LİMİTED ŞİRKETİ
15. COLGATE PALMOLIVE TEMİZLİK ÜRÜNLERİ SANAYİ VE TİCARET A.Ş
16. ÇİLEK MOBİLYA A.Ş
17. DESPEC BİLGİSAYAR PAZARLAMA VE TİCARET ANONİM ŞİRKETİ
18. DÜLGARSAN AYDINLATMA SAN. VE TİC. A.Ş
19. EAE ELEKTRİK AYDINLATMA ENDÜSTRİSİ SAN. VE TİC. A.Ş
20. EEC ENTEGRE BİNA KONTROL SİSTEMLERİ SAN. VE TİC. A.Ş
21. ELEKS ELEKTRİK ELEKTRONİK SİSTEMLER SAN. VE TİC. LTD.ŞTİ.
22. ELEKTRONİK CİHAZLAR SANAYİ VE TİCARET A.Ş
23. EMFA ELEKTRİK MALZEME FABRİKASI A.Ş
24. EMKO ELEKTRONİK SAN. VE TİC. A.Ş
25. ER ELEKTRONİK SAN. VE TİC. A.Ş
26. FANSET ELEKTRİKLİ EV ALETLERİ SAN. VE TİC. LTD. ŞTİ
27. GEDORE EL ALETLERİ SAN. VE TİC. LTD.ŞTİ.
28. GROUPE SEB İSTANBUL EV ALETLERİ TİC. A.Ş
29. GRUP İMAJ AYDINLATMA SANAYİ VE TİCARET ANONİM ŞİRKETİ
30. GÜL ELEKTRİK TİCARET VE SAN. A.Ş
31. HAKMAN ELEKTRONİK SAN VE TİC. A.Ş
32. HASAN GÜLER - GÜLER ELEKTRONİK KOZMETİK KİMYA SAN. VE TİC.
33. HAYIRLI EL KOZMETİK PAZARLAMA A.Ş
34. HEDEF TÜKETİM ÜRÜNLERİ SANAYİ VE DIŞ TİCARET A.Ş
35. HOMEND ELEKTRİKLİ CİHAZLAR SANAYİ VE TİC. A.Ş
36. İKİZLER AYDINLATMA ARMATÜRLERİ SAN. VE TİC. A.Ş

37. KAYNAK TEKNİĞİ SANAYİ VE TİCARET A.Ş
38. KING PAZARLAMA VE DIŞ TİCARET A.Ş
39. KONTORLAND BİLGİSAYAR VE DIŞ TİCARET LTD.ŞTİ
40. KORKMAZ MUTFAK EŞYALARI SAN. TİC. A.Ş.
41. LAMP 83 AYDINLATMA SAN. VE TİC.A.Ş
42. LEDVANCE AYDINLATMA TİC. A.Ş
43. LEGRAND ELEKTRİK SANAYİ ANONİM ŞİRKETİ
44. LİTA AYDINLATMA SANAYİ VE TİCARET LİMİTED ŞİRKETİ
45. LR HEALTH & BEAUTY SYSTEMS PAZARLAMA VE TİCARET LİMİTED ŞİRKETİ
46. MAPA MOBİLYA VE AKSESUAR PAZARLAMA ANONİM ŞİRKETİ
47. MAVİLİ ELEKTRONİK TİCARET VE SANAYİ A.Ş
48. NİLFİSK PROFESYONEL TEMİZLİK EKİPMANLARI TİC. A.Ş
49. OSRAM TEKNOLOJİLERİ TİCARET ANONİM ŞİRKETİ
50. ÖZCAN AYDINLATMA SANAYİ VE TİCARET LİMİTED ŞİRKETİ
51. PANASONIC ECO SOLUTIONS ELEKTRİK SAN. VE TİC. A.Ş
52. PELSAN AYDINLATMA SAN.TİC. A.Ş
53. PROCTER & GAMLE SATIŞ VE DAĞITIM LİMİTED ŞİRKETİ
54. PROLOG AYDINLATMA SANAYİ VE TİCARET LTD.ŞTİ.
55. PSL ELEKTRONİK SANAYİ VE TİCARET ANONİM ŞİRKETİ
56. PUTZMEISTER MAKİNE SANAYİ VE TİCARET A.Ş
57. SAMET KALIP VE MADENİ EŞYA SAN. VE TİC. A.Ş
58. SAMSUNG ELECTRONİCS İSTANBUL TİC. PAZ. LTD.ŞTİ.
59. SCHREDER AYDINLATMA TİCARET ANONİM ŞİRKETİ
60. SEVİNÇ AYDINLATMA TİCARET SANAYİ LTD.ŞTİ
61. SIGNIFY AYDINLATMA TİCARET A.Ş
62. TARMAN DIŞ TİCARET A.Ş
63. TEKSAN İÇ VE DIŞ TİCARET LİMİTED ŞİRKETİ
64. TRADA BİLİŞİM VE PAZARLAMA A.Ş
65. TUNGSRAM ELEKTRİK VE AYDINLATMA LİMİTED ŞİRKETİ
66. TÜRK PHİLİPS TİCARET ANONİM ŞİRKETİ
67. UNİLEVER SANAYİ VE TİCARET TÜRK ANONİM ŞİRKETİ
68. VEKTA AYDINLATMA LED VE OTOMASYON SİSTEMLERİ SAN. TİC.LTD.ŞTİ.
69. VESTEL TİCARET ANONİM ŞİRKETİ İSTANBUL ŞUBESİ
70. WÜRTH SANAYİ ÜRÜNLERİ TİC.LTD. ŞTİ.
71. YAPIM ELEKTRİK SANAYİ VE TİCARET A.Ş
72. ZEYHAN ELEKTRİK ELEKTRONİK HIRDAVAT TEKSTİL SAN. VE TİC. LTD.ŞTİ.

➤ Faaliyetler

• Kayıt Dışı İşletmelerin Kayıt Altına Alınması ile İlgili Çalışmalar

Yetki almış olduğumuz 5. ve 6. Gruplarda, AEEE Yönetmeliği kapsamında üretici sorumluluğu taşıyan firmaların tespiti ve kayıt dışı firmaların sisteme katılımını sağlamak amacıyla firma bilgi envanteri oluşturma çalışmaları yapılmaktadır. Konu ile ilgili olarak Ticaret Odası, Sanayi Odası, TÜİK gibi kurumlarla ve KESİD, AYDSİAD, ZÜCDER gibi sivil toplum örgütü ve sektör Dernekleri ile iletişime geçilmiş, çeşitli görüşme ve toplantılar yapılmıştır. İstanbul Ticaret Odası ve İstanbul Sanayi Odası, İzmir Sanayi Odası, Ankara Sanayi Odası, Kocaeli Sanayi Odası, Antalya Sanayi Odası, Gaziantep Sanayi Odası, Diyarbakır Sanayi Odası, Kayseri Sanayi Odası, Adana Sanayi Odası ile temasa geçilerek ilgili Meslek Komitelerine kayıtlı firmalara AEEE Yönetmeliği hakkında bilgilendirme ve AGİD çalışmaları hakkında bilgilendirme mailleri gönderilmiştir. Oluşturulan firma listeleri Çevre ve Şehircilik Bakanlığı ile ayrıca paylaşılmıştır.

Sektör dergilerinden ve üye derneklerden temin edilen envanterden yararlanılarak, firmalara AEEE Yönetmeliği ve AGİD çalışmaları hakkında bilgilendirme yapılmıştır. Ayrıca sektör dergilerinde Resim 2' te sunulan ilan yayınlatılarak konunun gündemde kalması sağlanmaya çalışılmıştır.

Ticari İşletmemiz tarafından AEEE Yönetmeliğinin üreticilere getirdiği yükümlülükleri anlatan broşür bastırılarak düzenlenen toplantılarda sektör temsilcilerine dağıtılmıştır. Ayrıca hazırlanan davet mektubu ve açıklayıcı eki tespit ettiğimiz envanterde yer alan firmalara gönderilmiştir.

Her yıl sektörde faaliyet gösteren firmaların ve AGİD üyelerinin davet edildiği organizasyon yapılarak, AEEE Yönetmeliğinin üreticilere getirdiği yükümlülükler ve AGİD çalışmaları sektörle paylaşılmaktadır.

AGİD oluşturulan envanter doğrultusunda AEEE yönetmeliği kapsamında firmalar incelenerek kapsamda olan firmaların belirlenmesi ve bilgilendirilmesi çalışmalarına devam edilecektir.



AYRILATMA ÜRETİCİLERİ MALİYESİNE DÖNÜŞÜMÜ
TİCARİ İŞLETMESİ

AEEE YÖNETMELİĞİ

HAKKINDA BİLMENİZ GEREKEN HER ŞEY



ÜRETİCİ/İTHALATÇI YÜKÜMLÜLÜKLERİ
KANUNİ YAPTIRIMLAR
ÇÖZÜM YOLLARI
AGİD TİCARİ İŞLETMESİ

Atık Elektrik ve Elektronik Eşyaların Kontrolü
Yönetmeliği 22.05.2012 tarihli ve 28300 sayılı Resmî
Gazete'de yayımlanarak yürürlüğe girmiştir. Siz de bu
yönetmeliğe göre üretici veya ithalatçı iseniz, bu kitapçığ
dikkatle okumanızı tavsiye ediyoruz.









www.agid.org.tr

ÜRETİCİ/İTHALATÇI YÜKÜMLÜLÜKLERİ - TASARIM VE ÜRETİM AŞAMASI

<p> Aşağıdaki maddeleri kullanmayın.</p> <ul style="list-style-type: none">• Kurşun (Pb)• Kadmiyum (Cd)• Çinko (Zn)• Polibromürlü Bifeniller (PBB)• Polibromürlü Dipenil Eterler (PBDE)• Arı Altı Değerlikli Krom (Cr⁶⁺)	<p> Yönetmelikte kullanımı yasaklanan maddelerin ürünlerinizde bulunmamasını sağlamalı ve ilgili belgeleri 10 yıl süreyle saklamalısınız.</p>	<p> Ayrıca ürün bilginizi açıklamalısınız. "AEEE Yönetmeliğine Uygundur" ibaresine yer vermeli ve ürünleriniz TSE ilgili standartlarına uygun olarak işaretlemelisiniz. Her sene "Uygunluk Beyan Formu" doldurularak Bakanlığa sunmalı, ürünlerinizin yönetmeliğe uygun olarak üretilmiş olduğunu taahhüt etmelisiniz.</p>
---	--	---

ÜRETİCİ/İTHALATÇI YÜKÜMLÜLÜKLERİ - SATIŞ SONRASI AŞAMASI

<p> Çevre ve Şehircilik Bakanlığı sistemine kayıtlı olmalı, kod numarası almalı ve her sene bildirimde bulunmalısınız.</p>	<p> AEEE atık yönetim planı hazırlayarak Bakanlık onayına sunmalısınız.</p>	<p> Toplama ve geri dönüşüm oranlarını sağlamalı ve AEEE toplama ve nakliye masraflarını karşılamalısınız.</p>
<p> Toplanan AEEE lerin işleme tesislerinde işlenmesini sağlamalı, gerektiğinde bertaraf için bir sistem kurmalı ve bunlarla ilgili maliyetleri karşılamalısınız.</p>	<p> Piyasaya süreciğiz ürünler için teminat verilmelidir.</p>	<p> Toplamu bilgilendirmek için eğitim çalışmalarını düzenlemelisiniz.</p>

UYMAZSAM NELER OLUR?

Yönetmeliğe aykırı faaliyet gösterenler hakkında, 2872 sayılı Çevre Kanunu çerçevesinde **yüksek para cezaları** ve **faaliyet durdurulmaya** kadar giden cezalar uygulanabilir.

İlerleyen süreçte olası ithalat engelleri ile karşı karşıya kalınır.

Bakanlık firmalar tarafından verilen beyanları esas alır, ancak bakanlık bu beyanların doğruluğunu inceleme yetkisine sahiptir.

ÜRETİCİ/İTHALATÇI BU İŞİ EN KOLAY NASIL ÇÖZER?

Üretici/İthalatçılar yönetmelikten kaynaklanan bu yükümlülüklerini kendi kendilerine yerine getirebilecekleri gibi Bakanlıkça belirlenen esaslar dahilinde oluşturulan ve kar amacı gütmeyen ortak uyum organizasyonlarına Yetkilendirilmiş Kuruluşlara üye olarak da gerçekleştirebilirler.

Üretici/İthalatçıları, AEEE Yönetmeliğinden kaynaklanan yükümlülüklerinin optimum maliyet ile yerine getirmesi için kar amaçlı gülmeyecek şekilde yapılan **AGİD Ticari İşletmesi** ağıdaki alanlarda çalışmalar gerçekleştirecektir.

- Verimli ve sürdürülebilir bir toplama sisteminin kurulması
- Tüketicilere yönelik bilinçlendirme ve eğitim çalışmalarının gerçekleştirilmesi
- Atıkların geri dönüşüm, geri kazanım ve bertaraf işlemlerinin yürütülmesi
- Bakanlıklar ve STK lar ile işbirliklerinin yürütülmesi

Sizleri Çevre ve Şehircilik Bakanlığı'ndan kod numaranızı aldıktan sonra yükümlülüklerinizi devretmek için bu konuda bakanlıkça Yetkilendirilmiş Kuruluş olarak tayin edilen AGİD'e üye olmaya davet ediyoruz.

BELGEDE YER ALAN İNTERNET ADRESLERİ

Atık Elektrikli ve Elektronik Eşyaların Kontrolü Yönetmeliği

Çevre ve Şehircilik Bakanlığı Çevre Bilgi Sistemi

www.agid.org.tr

Resim 1: AEEE Yönetmeliği Üretici Yükümlülükleri ile ilgili hazırlanan broşür görseli

Küçük Ev Aletleri, Üreticileri ve İthalatçıları Sorumlulu- ğunuz var!

Atık Elektrikli ve Elektronik Eşyaların Kontrolü Yönetmeliği (AEEE) kapsamında toplama, işleme ve bertaraf etme amacı ile bir "Atık Yönetim Sistemi" kurma sorumluluğunuz var.

Yönetmelikten kaynaklanan yükümlülüklerinizin yerine getirilmesi ile ilgili küçük ev aletleri konusunda "Yetkilendirilmiş Kuruluş" olan AGİD kanuni yaptırımlardan korunma ve çözüm yolları için yanınızdadır.

Tel: (0212) 238 69 12
Web: www.agid.org.tr
E-posta: agid@agid.org.tr

@ agid_yk
f @agidyk

Resim 2: Dergi İlan Çalışması

İlan çalışması küçük ev aletleri sektöründe önemli bir yayın olan Dağıtım Kanalı Dergisinde Eylül 2018 itibarıyla her ay yayınlanmaktadır.



Sektörümüzün Değerli Temsilcileri,

Bilindiği üzere, Atık Elektrikli ve Elektronik Eşyaların Kontrolü Yönetmeliği (AEEE) 22.05.2012 tarih ve 28300 sayılı resmi gazetede yayınlanarak yürürlüğe girmiştir.

AEEE Yönetmeliğinin, elektrikli ve elektronik ekipman üreticilerine/ithalatçılara getirdiği yükümlülükler ekli dosyada özetlenmektedir.

Yükümlülüklerini yerine getirmeyen üreticiler ile ilgili olarak Bakanlıkça, idari ve cezai yaptırımların 2016 yılından itibaren uygulanmaya başlanacağı, aynı zamanda ithalat/üretim aşamalarında gerekli kontrollerin sağlanacağı ifade edilmiştir.

AGİD Ticari İşletmemiz, AEEE yönetmeliğinin üreticilere/ithalatçılara getirdiği yükümlülüklerin ortak bir organizasyon altında optimum maliyetler ile yönetilmesi amacıyla kurulmuş olup, AEEE Yönetmeliği kapsamında **5. Grup** (aydınlatma ekipmanları) ve **6. Grup** (küçük ev aletleri, elektrikli ve elektronik aletler, oyuncaklar, spor ve eğlence ekipmanları, izleme ve kontrol aletleri) kategorilerindeki ürünlerin atık yönetimi ile ilgili olarak 10.11.2015 tarihinde Çevre ve Şehircilik Bakanlığı tarafından **Yetkilendirilmiş Kuruluş** olarak görevlendirilmiştir.

Bu doğrultuda Firmanızı, AEEE Yönetmeliğinden kaynaklanan yükümlülüklerini AGİD Ticari İşletmesi ile birlikte yönetmeye davet eder, gerek üyelerimizin, gerekse sektör mensubu imalatçı ve ithalatçıların sıkıntı yaşamaması için konuyu önemle bilginize sunarız.

Gönder

Gizli...

Konu RE: AEEE Yönetmeliği - AGİD Çalışma Hak.



Sayın Yetkili,

Bilindiği üzere, Atık Elektrikli ve Elektronik Eşyaların Kontrolü Yönetmeliği (AEEE) 22.05.2012 tarih ve 28300 sayılı resmi gazetede yayınlanarak yürürlüğe girmiştir(ekte sunulmaktadır). AEEE Yönetmeliğinin, elektrikli ve elektronik ekipman üreticilerine/ithalatçılara getirdiği yükümlülükler ekli dosyada özetlenmektedir (AEEE Bilgilendirme)

Yükümlülüklerini yerine getirmeyen üreticiler ile ilgili olarak Çevre ve Şehircilik Bakanlığınca, idari ve cezai yaptırımların uygulanmaya başlanacağı, aynı zamanda ithalat/üretim aşamalarında gerekli kontrollerin sağlanacağı ifade edilmiştir.

AGİD Ticari İşletmemiz, AEEE yönetmeliğinin üreticilere/ithalatçılara getirdiği yükümlülüklerin ortak bir organizasyon altında optimum maliyetler ile yönetilmesi amacıyla kar amacı gütmeyecek şekilde yapılandırılmış olup, AEEE Yönetmeliği kapsamında 5. Grup (aydınlatma ekipmanları) ve 6. Grup (küçük ev aletleri, elektrikli ve elektronik aletler, oyuncaklar, spor ve eğlence ekipmanları, izleme ve kontrol aletleri) kategorilerindeki ürünlerin atık yönetimi ile ilgili olarak 10.11.2015 tarihinde Çevre ve Şehircilik Bakanlığı tarafından Yetkilendirilmiş Kuruluş olarak görevlendirilmiştir. (Kuruluşumuzun yetkili olduğu AEEE Yönetmeliği detay ürün listesi ektedir)

Bu doğrultuda firmanızı, AEEE Yönetmeliğinden kaynaklanan yükümlülüklerini AGİD Ticari İşletmesi ile birlikte yönetmeye davet etmekteyiz.

Sent: Friday, March 16, 2018 3:40 PM
Subject: Sıfır Atık Projesi



AGİD Ticari İşletmesi

Değerli Paydaşımız,

Sürdürülebilir kalkınma ilkeleri çerçevesinde atıklarımızı kontrol altına almak, gelecek nesillere temiz ve gelişmiş bir Türkiye ile yaşanabilir bir dünya bırakmak amacıyla Çevre ve Şehircilik Bakanlığınca "**Sıfır Atık Projesi**" başlatılmıştır.

"**Sıfır Atık**" israfın önlenmesini, kaynakların verimli kullanılmasını, oluşan atığın miktarının azaltılmasını, atıkların oluştuğu yerde/kaynağında ayrı toplanmasını ve atığın ürüne dönüştürülme suretiyle gen kazanılmasını kapsayan atık yönetim felsefesi olarak tanımlanan bir hedeftir.

Bakanlık tarafından Elektrikli ve Elektronik Eşyaların atık yönetimi konusunda Yetkilendirilmiş Kuruluş olan Ticari İşletmemiz, Sıfır Atık Projesinin etkin şekilde yönetiminin sağlanması, çalışmaların sen bir şekilde yürütülmesi ve yaygınlaştırılması amacıyla çalışmalar yürütmektedir.

Bu kapsamda işletmelerinizde Sıfır Atık Projesinin hayata geçilmesi, projenin duyurulması için uygun göreceğiniz mecralarda web adreslerinizde/sosyal medya hesaplarınızda proje ile ilgili bilgilendirilme yapılması ve <http://sifiratik.csb.gov.tr/gorseller-i-84241> adresinde yer alan sıfır atık logosunun kullanımının sağlanması konusunda **desteklerinizi rica ederiz.**

Saygılarımızla,

- **Belediye Çalışmaları**

Özel yönetim sistemlerine tabi olan geri kazanılabilir veya bertaraf edilmesi gereken tüm atık gruplarında olduğu gibi elektrikli ve elektronik atık toplama çalışmalarının sağlıklı ve sürdürülebilir olarak yapılabilmesi için, il ve ilçe belediyeleri ile işbirliği çalışmaları yapmak toplama sisteminin oluşturulmasında en önemli süreçlerden biridir. Atıkların kaynağında yani oluşan noktada evlerde çöplerden ayrı toplanması ve bu konuda yapılacak eğitim ve bilinçlendirme çalışmalarının ilçe belediyeler aracılığıyla daha sağlıklı yürütüldüğü, dolayısıyla toplanan atık miktarının ve farkındalığının arttığını göstermektedir.

AGİD Yetkilendirilmiş Kuruluşumuz, işbirliği yapılan belediyelerin sayısının artırılması amacıyla birçok belediye ile görüşmeler gerçekleştirmiş, AEEE ve AGİD çalışmaları hakkında bilgilendirmelerde bulunmuştur.

AGİD belediyelere yürüttüğü işbirliği çalışmalarını karşılıklı imzalanan işbirliği protokolleri ile yönetmektedir. Söz konusu protokoller Belediye ve AGİD arasında ikili imzalanabildiği gibi, Belediye talebi doğrultusunda AGİD, Belediye ve Lisanslı İşleme Tesisi arasında üçlü protokol şeklinde de imzalanabilmektedir. Her iki protokolde de ana yükümlülükler aynı kalmakla beraber Belediyelerle yapılan işbirliği çalışmalarında, AEEE Yönetmeliğinde Belediyelere verilen yükümlülüklerle paralel olarak Belediyelerden beklentiler aşağıdaki gibi özetlenebilir;

- AGİD tarafından bedelsiz olarak Belediyeye temin edilen atık toplama kutularını, kamu kurumları, halk eğitim merkezleri, muhtarlıklar, hastaneler, oteller, satış noktaları gibi belirlenecek toplama noktalarına dağıtmak ve birikecek atıkları çağrı usulü ve/veya uygun periyotlarla toplamak,
- AGİD ile birlikte elektronik atıkların kaynağında ayrı toplanmasıyla ilgili eğitim ve bilgilendirme toplantıları düzenlemek, ilçede yapılan çalışmaların duyurusunu yapmak,
- AGİD'in organize edeceği elektrikli ve elektronik atıkların toplanma miktarının artırılması amacıyla toplama kampanyalarına destek olmak,
- Getirme merkezinde veya depolama sahasında biriktirilen elektronik atıkların geri dönüşüm/bertaraf işlemlerinin gerçekleştirilmesini sağlamak için atıkları, ya belediyenin sözleşmeli olduğu lisanslı işleme tesisine teslim ederek ilgili evrakları AGİD ile paylaşmak, veya atık alımı organizasyonu için AGİD'e haber vermek.

Bu çalışmalarda AGİD, belediyelere ücretsiz olarak ihtiyaç duyduğu toplama ekipmanı ile, afiş, broşür gibi bilgilendirme materyallerini sağlar. Ayrıca okullar, halkevleri, gençlik merkezleri gibi toplu kullanıma açık noktalarda eğitim desteği sağlar. İlçede toplanan atık miktarının artırılması amacıyla belediye ile birlikte atık toplama kampanyaları organize eder. Getirme merkezlerinde biriken atıkların lisanslı işleme tesislerine ulaştırılması için gerekli lojistik desteği sağlar ve atıkların bertaraf bedellerini karşılar.

AGİD Yetkilendirilmiş Kuruluşumuz, işbirliği yapılan belediyelerin sayısının artırılması amacıyla birçok belediye ile görüşmeler gerçekleştirmiş, AEEE ve AGİD çalışmaları hakkında bilgilendirmelerde bulunmuştur. Yetki Belgesi alımından bu yana devam eden görüşmeler sonucunda işbirliği uygulama protokolleri imzalamış belediye bilgileri aşağıdaki tabloda verilmektedir. Bu doğrultuda 2018 yılı sonunda 11 milyon nüfusa ulaşılmıştır.

İşbirliği Yapılan Belediyeler		İli	İmza Yılı	Atık Kategorisi	Nüfus*
1	Yenimahalle Belediye Başkanlığı	Ankara	2017	5. ve 6. Grup	659.603
2	Konyaaltı Belediye Başkanlığı	Antalya	2018	5. Grup	172.920
3	Muratpaşa Belediye Başkanlığı	Antalya	2017	5. Grup	488.670
4	Yıldırım Belediye Başkanlığı	Bursa	2016	5. ve 6. Grup	647.520
5	Osmangazi Belediye Başkanlığı	Bursa	2018	5. Grup	856.770
6	Pamukkale Belediye Başkanlığı	Denizli	2017	5. ve 6. Grup	343.290
7	Edirne Belediye Başkanlığı	Edirne	2018	5. ve 6. Grup	166.494
8	Odunpazarı Belediye Başkanlığı	Eskişehir	2017	5. Grup	399.451
9	Ataşehir Belediye Başkanlığı	İstanbul	2016	5. ve 6. Grup	423.372
10	Avcılar Belediye Başkanlığı	İstanbul	2017	5. ve 6. Grup	435.682
11	Bağcılar Belediye Başkanlığı	İstanbul	2018	5. ve 6. Grup	748.483
12	Beylikdüzü Belediye Başkanlığı	İstanbul	2018	5. ve 6. Grup	314.670
13	Beyoğlu Belediye Başkanlığı	İstanbul	2017	5. ve 6. Grup	236.606
14	Büyüçekmece Belediye Başkanlığı	İstanbul	2018	5. Grup	243.474
15	Çekmeköy Belediye Başkanlığı	İstanbul	2017	5. ve 6. Grup	248.859
16	Esenyurt Belediye Başkanlığı	İstanbul	2016	5. ve 6. Grup	846.492
17	Güngören Belediye Başkanlığı	İstanbul	2017	5. ve 6. Grup	296.967
18	Pendik Belediye Başkanlığı	İstanbul	2016	5. ve 6. Grup	698.260
19	Sancaktepe Belediye Başkanlığı	İstanbul	2018	5. ve 6. Grup	402.391
20	Silivri Belediye Başkanlığı	İstanbul	2016	5. ve 6. Grup	180.524
21	Şişli Belediye Başkanlığı	İstanbul	2016	5. ve 6. Grup	274.196
22	Bergama Belediye Başkanlığı	İzmir	2018	5. ve 6. Grup	102.961
23	Gebze Belediye Başkanlığı	Kocaeli	2018	5. ve 6. Grup	368.278
24	Gölcük Belediye Başkanlığı	Kocaeli	2018	5. ve 6. Grup	161.117
25	Kandıra Belediye Başkanlığı	Kocaeli	2018	5. ve 6. Grup	50.413
26	Körfez Belediye Başkanlığı	Kocaeli	2018	5. ve 6. Grup	162.230
27	Derince Belediye Başkanlığı	Kocaeli	2018	5. ve 6. Grup	140.800
28	Başiskele Belediye Başkanlığı	Kocaeli	2018	5. ve 6. Grup	93.988
29	Çayırova Belediye Başkanlığı	Kocaeli	2018	5. ve 6. Grup	128.135
30	Dilovası Belediye Başkanlığı	Kocaeli	2018	5. ve 6. Grup	47.663
31	Kartepe Belediye Başkanlığı	Kocaeli	2018	5. ve 6. Grup	115.680
32	Terme Belediye Başkanlığı	Samsun	2018	5. ve 6. Grup	71.196
33	Çorlu Belediye Başkanlığı	Tekirdağ	2017	5. ve 6. Grup	260.437
34	Muratlı Belediye Başkanlığı	Tekirdağ	2017	5. ve 6. Grup	28.127
35	Süleymanpaşa Belediye Başkanlığı	Tekirdağ	2016	5. ve 6. Grup	196.031
36	Erbaa Belediye Başkanlığı	Tokat	2018	5. ve 6. Grup	65.906
37	Niksar Belediye Başkanlığı	Tokat	2018	5. ve 6. Grup	38.753
38	Zile Belediye Başkanlığı	Tokat	2018	5. ve 6. Grup	33.668
				TOPLAM	11.150.077

*Nüfus değerleri TÜİK'in resmi web sayfasında yayınlanan 2017 yılına ait Adrese Dayalı Nüfus Kayıt Sistemi sorgulamasından alınmıştır.

Tablo 1 : İşbirliği Yapılan Belediye Listesi

İşbirliği Yapılan Belediye Nüfusları
TOPLAM : 11.150.077

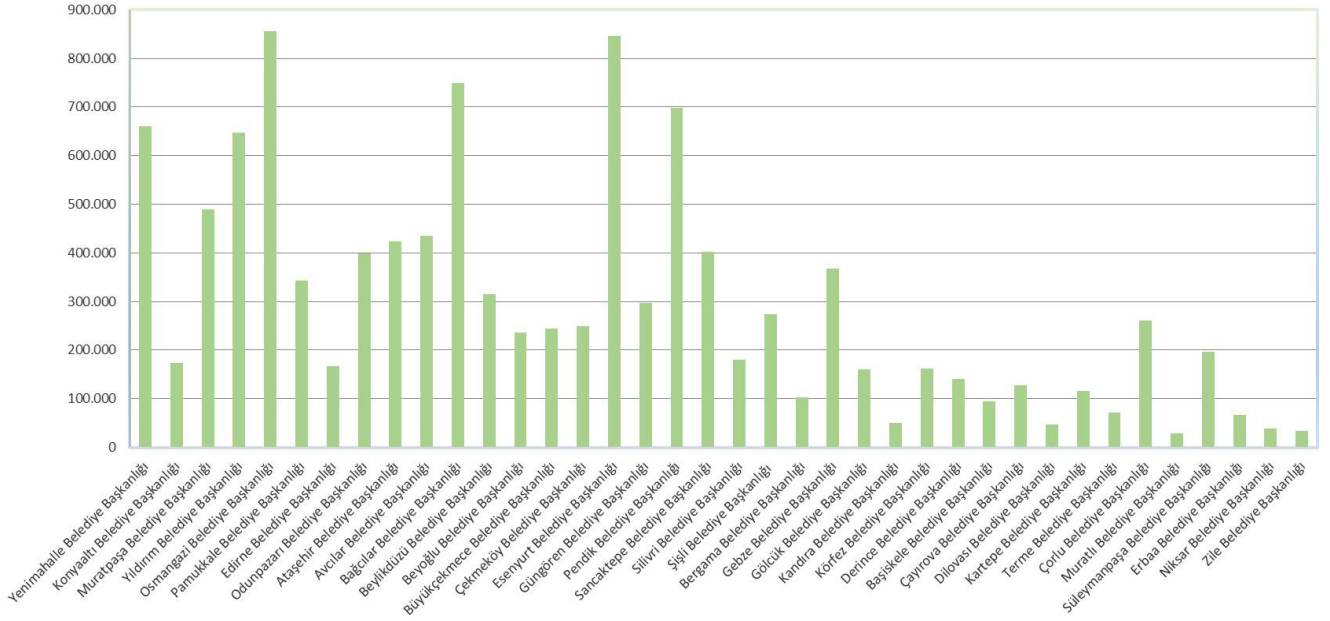

Grafik 4: İşbirliği Yapılan Belediyelerin Nüfus Bilgileri

Çalışma yapılan Belediye sayısının artırılması amacıyla Belediyeler ile görüşmelerimiz devam etmektedir. Çalışma yapılan Belediyelere, atıkların ayrı toplanması amacıyla atık toplama kutuları, ve eğitim ve bilgilendirme çalışmalarında kullanılacak bilgilendirici materyal (afiş, broşür vb) desteği sağlanmaktadır. Belediyenin talepleri doğrultusunda billboardlar hazırlanmaktadır. Belediyeler için hazırlanan eğitim bilgilendirme dokümanlarının tümünde Bakanlık logosu, AGİD logosu ve ilçe belediye logosu kullanılmaktadır. Ayrıca vatandaşların ilçedeki elektrikli ve elektronik atık yönetimi hakkında bilgi alabileceği, atık toplama kutusu talep edebileceği iletişim numaraları da basılı dokümanlara eklenmektedir.

Belediyeler tarafından toplanan atık miktarlarının yükseltilmesi amacıyla atık toplama yarışmaları organize edilmektedir. 2017 - 2018 Eğitim Dönemi içinde Bursa Yıldırım Belediyesi, İstanbul Şişli Belediyesi, İstanbul Çekmeköy Belediyesi ve Ankara Yenimahalle Belediyesi ile Okullar arası Elektronik Atık Toplama Yarışması organize edilmiştir. Başlatılan okul yarışmalarında hedef, floresan ve aydınlatma ekipmanları atıkları ve elektronik atıklar hakkında farkındalık oluşturmak, atıkların okullarda ayrı toplanmasını sağlayarak çevreye ve insan sağlığına zarar vermeyecek şekilde geri kazanım/bertaraf sürecine kazandırılmasıdır. Yarışma sonucunda toplanan elektronik atıklar Tablo 2'de verilmiştir. Yarışma da dereceye giren okullar AGİD ve diğer paydaşlar tarafından ödüllendirilmiştir.



Resim 4: Yıldırım Belediyesi Kampanya Afışı



Resim 5: Çekmeköy Belediyesi Kampanya Afışı



Resim 6: Şişli Okullararası E-Atık Toplama Yarışması Afış Görseli

ELEKTRONİK ATIK NEDİR ? NELER E-ATIKTIR ?

E-atık (Elektronik Atık) küresel olarak elektronik cihaz/aletlerin kullanıcıları tarafından kullanım süresini tamamlamasıyla ortaya çıkan atıktır.

KÜÇÜK EV ALETLERİ
BÜYÜK EV ALETLERİ
ELEKTRİKLİ ve ELEKTRONİK ALETLER
TÜKETİCİ ALETLERİ
IT TELEKOMÜNİKASYON
FLORESAN VE TONER ATIKLARI

NEDEN AYRI TOPLANMALI ?

Doğal kaynakların kullanımını azaltıp atıkların hammaddede olarak değerlendirilmesini sağlayarak hem ülke ekonomimize katkı sağlarken hem de elektronik atıklar içerisinde bulunan ağır metallerin doğaya ve insan sağlığına zarar vermesine engel oluruz.

NE YAPMALIYIZ ?

Evimizde sakladığımız ve oluşan elektronik atıklarımızı bize en yakın toplama noktasına teslim etmeliyiz. Toplama noktaları ve yapmamız gerekenler için 444 15 68 numaralı telefondan Şişli Belediyesi ile iletişime geçmeliyiz. Aydınlatma ekipmanlarını kırmadan teslim etmeliyiz.

KIRILDIĞINDA NE YAPMALIYIZ ?

Lamba kırıldığında içerisinde bulunan cıva ortama karsır. Bu nedenle floresan lambanızın kırılmaması için dikkatli davranın. Ancak lambanız kırılırsa aşağıdaki adımları uygulayın.

Temizlemeye başlamadan ortamı havalandırın.
Büyük parçaları kırılmaları temizlemek için sert bir kağıt ya da karton kullanın.
Küçük parçaları yada tozları temizlemek için kuru banyo kullanın.
Temizlik için kullandığınız imzelerlerde dahil olmak üzere tüm atıkları bir plastik poşete koyun, ağzını sıkıca kapatın ve ellerinizi yıkayın.
Bu poşeti geri dönüşüm için ATIK TOPLAMA KUTULARINA getirin.



2017 - 2018 EĞİTİM DÖNEMİ		
OKULLAR ARASI ELEKTRONİK ATIK TOPLAMA YARIŞMASI SONUÇLARI		
BELEDİYE	TOPLANAN ATIK (KG)	AGİD YETKİ KAPSAMI (KG)
İSTANBUL ŞİŞLİ	7.702	3.240
BURSA YILDIRIM	1.380	577
İSTANBUL ÇEKMEKÖY	5.194	1.820
ANKARA YENİMAHALLE	13.579	2.450
TOPLAM	27.855	8.087

Tablo 2: Okullar Arası E-Atık Toplama Yarışması Sonuçları

Okul yarışmaları yanı sıra atık elektrikli ve elektronik eşyalar ile atık lambaların çöp olmadığı, bu atıkların Belediyeler tarafından oluşturulan ayrı toplama sistemlerine verilebileceği ile ilgili bilinirliği arttırmak, elektronik atıklar ile ilgili toplumda farkındalık oluşturmak amacı ile işbirliği içinde çalıştığımız Belediyelerde 'Muhtarlıklar Yarışıyor' adı ile 2018-2019 yılı için elektronik atık toplama yarışmaları organize edilmiştir.

Bursa Osmangazi Belediyesinde düzenlenen kampanya 31 Aralık 2018 yılında sonra ermiştir. Yarışma sonucunda 500 kg floresan lamba atığı toplanarak AGİD iş birliği ile geri dönüşüme kazandırılmıştır. Yarışmada dereceye giren ilk üç muhtarlık AGİD tarafından ödüllendirilmiştir.

MUHTARLIK YARIŞMASI DÜZENLENEN BELEDİYELER	
BELEDİYE	YARIŞMA TARİH ARALIĞI
Ankara Yenimahalle Belediye Başkanlığı	03 Eylül 2018 – 28 Şubat 2019
Antalya Muratpaşa Belediye Başkanlığı	25 Haziran – 28 Şubat 2019
Bursa Osmangazi Belediye Başkanlığı	01 Haziran – 31 Aralık 2018
Bursa Yıldırım Belediye Başkanlığı	01 Ağustos – 30 Nisan 2019
Denizli Pamukkale Belediye Başkanlığı	03 Eylül 2018 – 28 Şubat 2019
Eskişehir Odunpazarı Belediye Başkanlığı	03 Eylül 2018 – 28 Şubat 2019
Edirne Belediye Başkanlığı	10 Eylül 2018 – 30 Nisan 2019
İstanbul Sancaktepe Belediye Başkanlığı	10 Eylül 2018 – 28 Şubat 2019
Tekirdağ Çorlu Belediye Başkanlığı	01 Ağustos – 28 Şubat 2019
Tekirdağ Süleymanpaşa Belediye Başkanlığı	03 Eylül 2018 – 30 Nisan 2019
İstanbul Büyükçekmece Belediye Başkanlığı	01 Ekim 2018 – 01 Mart 2019
İstanbul Beylikdüzü Belediye Başkanlığı	01 Kasım 2018 – 31 Mayıs 2019
İstanbul Beyoğlu Belediye Başkanlığı	01 Ekim 2018 – 01 Nisan 2019
İstanbul Çekmeköy Belediye Başkanlığı	10 Eylül 2018 – 28 Şubat 2019
İstanbul Silivri Belediye Başkanlığı	01 Ekim 2018 – 15 Nisan 2019
İstanbul Avcılar Belediye Başkanlığı	15 Kasım 2018 – 30 Nisan 2019

Tablo 3: Muhtarlık Yarışması Başlatılan Belediye Listesi



ÇEKMEKÖY'DE
MAHALLELER YARIŞIYOR!

10.09.2018
28.02.2019
TARİHLERİ ARASINDA

İlçemiz'de "Muhtarlıklar Yarışıyor" adıyla başlattığımız yarışmada hedefimiz, çevresiyle tertemiz Çekmeköy... Yarışma sonunda en çok atık toplayan muhtarlığımız ödüllendirilecektir.

5. GRUP ATIK Aydınlatma ekipmanları
6. GRUP ATIK Küçük ev aletleri, elektrikli ve elektronik aletler (büyük ve sabit sanayi aletleri hariç olmak üzere) oyuncaklar, eğlence ve spor ekipmanları, izleme ve kontrol aletleri

www.cekmekoy.bel.tr

f y t c ekmekoybelediyesi c ekmekoybeltr

"MODERN ÇEKMEKÖY
MODEL ÇEKMEKÖY"

AHMET POYRAZ



Resim 7: Muhtarlıklar Yarışıyor Kampanya Görselleri

İstanbul Beyoğlu Belediyesi, ve İstanbul Güngören Belediyesi okullarında 2018 - 2019 Eğitim Öğrenim yılı için okullarda elektronik atık toplama yarışmaları organize edilmiştir. Bu kapsamda ilk olarak Beyoğlu ilçesindeki okullar için startı verilen yarışma bilgilendirmesi ilçedeki okullara yapılmıştır. Ayrıca kampanya eğitim tanıtım materyalleri okullara gönderilmiştir. 10 Mayıs 2019 tarihinde Beyoğlu belediyesinde ve 30 Nisan 2019 tarihinde Güngören belediyesinde sonra erecek yarışmada amaç floresan ve aydınlatma ekipmanları atıkları ve elektronik atıklar hakkında farkındalık oluşturmak, atıkların okullarda ayrı toplanmasını sağlayarak çevreye ve insan sağlığına zarar vermeyecek şekilde geri kazanım/ bertaraf sürecine kazandırılmasıdır. Projeye dikkat çekebilmek ve katılımı desteklemek amacıyla teslim edilen atık miktarına bağlı olarak okullarda öğrencilere yönelik scooter, zeka oyunları vb. ödüllendirmeler yapılacaktır.



Resim 8: 2018-2019 Okul Kampanyası Afiş Görseli

- **Ayrı Toplama Çalışmalarında Kullanılan Toplama Ekipmanları ve eğitim dokümanları görselleri**

İşbirliği içinde olduğumuz belediyelerimize temin edilen iç mekan kutularına ek olarak, 6. Kategorideki atıkların toplanması çalışmalarına fayda sağlamak ve bilinirliği/görünürlüğü sağlamak amacıyla dış mekan konteynerları yaptırılmış ve pilot uygulama olarak 6 belediyemizde kullanıma sunulmuştur.

İstanbul Güngören Belediyesi – 4m3 konteyner sağlanmış olup, ilk olarak Ağustos 2017 tarihinde ilçede bulunan Cömertkent sitesine yerleştirilmiştir. Site sakinlerine elektronik atıklar ve uygulanan çalışma ile ilgili kapı kapı bilgilendirme yapılmıştır. Yapılan bilgilendirme çalışmaları ve atık miktarı doğrultusunda apartman görevlilerini ödüllendirme çalışmasına rağmen site görevlilerinin atıkları hurdacılara verdiği tespit edilmiştir. Konteynere hiç atık gelmemesi nedeni ile konteyner siteden alınarak Yıldız Teknik Üniversitesi Davutpaşa Kampüsüne yerleştirilmiştir.



- İstanbul Şişli Belediyesi – 2m3 konteyner sağlanmış olup, konteyner Esenkent Muhtarlığı önüne yerleştirilmiştir.



Resim 10: Şişli Belediyesi Dış Mekan Konteyner Görseli

- Ankara Yenimahalle Belediyesi - 2m³ 'lük iki adet konteyner sağlanmıştır. Konteynerler belediyenin belirlediği noktalara yerleştirilmiştir.



Resim 13: Yenimahalle Belediyesi Dış Mekan Konteyner Görseli

- Bursa Yıldırım Belediyesi - 2m³ 'lük iki adet konteyner sağlanmıştır. Konteyner Belediye Başkanlık binası önüne yerleştirilmiştir.



Resim 14: Yıldırım Belediyesi Dış Mekan Konteyner Görseli

- Aydınlatma Ekipmanları için iç mekan kutusu, afiş ve broşür görselleri



5. Kategori İç Mekan Toplama Kutuları

30*30*125 cm

30*30*65 cm

35*35*25 cm

Resim 15: 5. Kategori Atık Toplama Kutuları ve Afiş, Broşür Uygulamaları



Resim 17: Tekirdağ Süleymanpaşa Belediyesi Billboard Çalışması Örneği



Resim 18: Şişli Belediyesi Billboard Çalışması Örneği



Resim 19: Silivri Belediyesi Billboard Çalışması Örneği

Belediye Adı	İli	Broşür	Afiş	5.Kategori Kutular	6.Kategori Kutular
Yenimahalle Belediye Başkanlığı	Ankara	500	610	250	150
Muratpaşa Belediye Başkanlığı	Antalya	6.000	700	317	*
Yıldırım Belediye Başkanlığı	Bursa	3.500	1.550	804	370
Osmangazi Belediye Başkanlığı	Bursa	500	1.260	671	*
Pamukkale Belediye Başkanlığı	Denizli	6.000	1.000	199	140
Edirne Belediye Başkanlığı	Edirne	500	470	215	60
Odunpazarı Belediye Başkanlığı	Eskişehir	1.000	600	470	*
Ataşehir Belediye Başkanlığı	İstanbul	12.000	1.500	473	150
Avcılar Belediye Başkanlığı	İstanbul	*	1.080	187	153
Beyoğlu Belediye Başkanlığı	İstanbul	8.400	1.195	195	190
Çekmeköy Belediye Başkanlığı	İstanbul	5.170	4.280	352	272
Esenyurt Belediye Başkanlığı	İstanbul	2.000	1.200	423	150
Güngören Belediye Başkanlığı	İstanbul	1.000	1.000	206	200
Pendik Belediye Başkanlığı	İstanbul	2.500	1.000	373	150
Silivri Belediye Başkanlığı	İstanbul	7.500	1.054	276	151
Şişli Belediye Başkanlığı	İstanbul	6.400	2.504	679	301
Çorlu Belediye Başkanlığı	Tekirdağ	*	1.100	180	150
Muratlı Belediye Başkanlığı	Tekirdağ	500	100	156	50
Süleymanpaşa Belediye Başkanlığı	Tekirdağ	*	1.100	531	240
Sancaktepe Belediye Başkanlığı	İstanbul	*	570	190	100
Bergama Belediye Başkanlığı	İzmir	*	500	170	60
Konyaaltı Belediye Başkanlığı	Antalya	*	250	220	*
Beylikdüzü Belediye Başkanlığı	İstanbul	*	40	170	100
Büyükkçekmece Belediye Başkanlığı	İstanbul	*	350	270	*
Erbaa Belediye Başkanlığı	Tokat	1.000	400	100	50
Niksar Belediye Başkanlığı	Tokat	*	400	90	50
Zile Belediye Başkanlığı	Tokat	1.000	400	90	50
Terme Belediye Başkanlığı	Samsun	*	400	*	*
Diğer Belediyeler		1.500	192	66	7
	TOPLAM	66.970	26.805	8.323	3.294

Tablo 4: Belediyelere Teslim Edilen Atık Toplama ve Bilinçlendirme Malzemeleri



Ankara Büyük Şehir Belediyesi



Eskişehir Odunpazarı Belediyesi



İstanbul Beyoğlu Belediyesi



İstanbul Ataşehir Belediyesi



Tohum Otizm Projesi Carrefour



Bursa Yıldırım Belediyesi

Resim 22: İşbirliği Yapılan Belediyelerin Saha Çalışmalarından Görseller

- **Toplanan Atık Miktarları ve Çalışılan AEEE Lisanslı İşleme Tesisleri**

Atık kaynaklarımız işbirliği yaptığımız belediyelerle toplanan atıklar, belediye dışı kaynaklardan gelen atıklar (özel sektör, kamu kaynakları vb), üretici firmalarımızın tarafımızla yönettiği atıklar ve yine üretici firmalarımızın garanti kapsamında kendilerinin yönettiği atıklar olarak sınıflandırılabilir.

Üreticiler tarafından piyasaya sürülen evsel ürünlerin atık hale geldikten sonra kullanıcılardan toplanması ile ilgili olarak, üreticiler ile yapılan çalışmalar iki şekilde yürütülmektedir.

İmzalanan hizmet sözleşmelerimiz gereği, ÜRETİCİ kendi işyerlerinde, getirme merkezlerinde, satış noktalarında oluşan veya kontrolündeki satış ve servis teşkilatı kanalıyla kendisine ulaşan atık elektrikli ve elektronik eşyaları,

- a. AGİD' e haber vererek AGİD 'in işbirliği kapsamında sözleşmesi bulunan lisanslı işleme tesislerine teslim edebilir.
- b. Üreticinin kendi sorumluluğunda olmak kaydı ile üreticinin anlaşmış olduğu lisanslı işleme tesislerine teslim edebilir. Üretici, mevzuata uygun olarak atık ürün grubu bazında ağırlık bilgilerini içeren belgelerin bir kopyasını (teslim tutanağı, Motat tamalanmış transfer kaydı, işleme tesisinden gelecek ayrışım raporu, sevk irsaliyesi, kantar fişi vb.) 30 gün içinde AGİD'e bildirmekle sorumludur.

Özellikle 6.grup kapsamında bulunan küçük ev aletleri üreticileri, dönen atığın mali değeri olması ve özellikle garanti kapsamında dönen ürünlerin firma içindeki tamir, takip iade süreçlerini kayıt ve kontrol altında tutabilmek, lisanslı firma denetimlerini kendi iç süreçlerine göre yönetebilmek ve benzeri sebeplerle atık yönetimlerini Bakanlıkça lisanslandırılmış işleme tesisleri ile özel işbirliği sözleşmeleri yaparak yönetmekte ve teslimat evraklarını AGİD ile paylaşmaktadırlar.

Bu atıklar tehlikesiz atık statüsünde olup, 20 01 36 atık kodu ile yönetilmektedir. Tehlikesiz atık taşımalarında raporlama ve takip amacıyla üreticilerin elinde olan basılı UATF kullanımı yapılmıştır. Geçici bir dönem için, atık teslimatı az olan ve UATF'si bulunmayan firmalarda AGİD tarafından temin edilen UATF' ler de kullanılmıştır. Atık alımlarında kullanılan ve AGİD tarafından raporlanacak UATF'lerin ilgili kopyalarının firma/lisanslı işleme tesisinde saklanmakta, AGİD söz konusu UATF kopyasını (fotokopisini) kendi kayıtlarında tutmaktadır.

Çevre ve Şehircilik Bakanlığınca gerçekleştirilen MoTAT yazılım güncellemesi işlemlerinin tamamlanması ile atık gönderim işlemi yapılırken basılı UATF 'nin kullanılmaması talebi nedeniyle, tehlikeli atık kodu (20 02 35 ve 20 01 21) ile yönetilen atık gruplarımız için, atık teslimi yapacak olan firma/kurum/kuruluşlar Motat uygulamasına geçmiştir. Tehlikesiz atık kodu (20 01 36) ile yönetilen atık gruplarımız için ise basılı UATF satışı olmadığından elinde UATF'si olan firmalarımız dışında, lisanslı tesislerin oluşturduğu Atık Alım Raporu, Tehlikesiz Atık Kabul Formu gibi formlar kullanılmaktadır. İç takip ve raporlama amacıyla tarafımızca AEEE Alındı Formu oluşturulması ve tehlikesiz kod ile yönetilen gruptaki elektronik atıklarımız için bu formun doldurulması ile sistemin yönetilmesi konusu değerlendirilmiş olup Tablo'6 da örneği verilen form kullanılmaya başlanmıştır. Ayrıca Entegre Çevre Bilgi Sistemi Motat Uygulamasında Yetkilendirilmiş Kuruluşlara yer verilmemiş olması, atık takibimizi zorlaştıran bir etkidir. Konu ile ilgili gerekli düzenlemelerin yapılacağı bilgisi Çevre ve Şehircilik Bakanlığına iletilmiş olup gerekli revizyonun yapılması beklenmektedir.

Atık raporlarımızda, Motat kullanılarak atık alımı yapılan lokasyonlar için, “tamamlanmış transfer” sistem çıktısı, tehlikesiz atık yönetimi yapıldı ise Tehlikesiz Atık Alındı Formu, irsaliye, lisanslı tesisin düzenlediği atık ayrışım raporu ve kantar fişi eklenmektedir.

Üreticilerle yapılan çalışmalarda olduğu gibi belediye çalışmalarında da atıkların işleneceği lisanslı işleme tesisi seçiminde kısıtlama yoktur. Belediye AEEE Yönetim planı kapsamında toplanan AEEE ler AGİD ile protokollü şekilde çalışan ve Tablo 5’ de listesi verilen lisanslı işleme tesisleri ile yönetilir. Eğer Belediyenin AEEE Yönetim planı kapsamında işbirliği protokolü çerçevesinde çalıştığı lisanslı işleme tesisi varsa Belediye bu tesis ile çalışmaya devam edebilir. Bu şekilde yapılan çalışmalarda lisanslı işleme tesisinde işleme raporları talep edilir ve 5. Kategorideki atıklara ilişkin işleme bedeli toplama tutanakları ve lisanslı tesisi işleme analiz raporu doğrultusunda Belediye onayını da takiben AGİD tarafından işleme tesisine ödenir.

Atık kaynağına bakılmaksızın (üretici, belediye, belediye dışı kaynaklar) AGİD yönetimindeki atıklar, Bakanlıkça lisanslı AEEE işleme tesislerine taşınması sırasında oluşabilecek riskleri minimize etmek ve taşıma maliyetlerini düşürmek amacıyla, atığın olduğu lokasyona en yakın bölgede bulunan AGİD anlaşmalı lisanslı AEEE işleme tesisine yönlendirilmektedir. Mevcut sistemde ara depolama/geçici depolama yapılmaksızın atıklar doğrudan AEEE işleme tesisine taşınmaktadır. Lojistik organizasyon lisanslı işleme tesislerin lisanslı araçları ile veya ilgili taşıma için anlaşma yapılacak alt yüklenicinin lisanslı araçları sağlanmaktadır. Taşınan atığın tehlikelilik özelliğinin bulunup bulunmadığı göz önüne alınarak (tehlikeli atıklarda 50 kg altı) bazı durumlarda kargo ile de taşıma yapılmaktadır.

Belediyelerde oluşan atıklar depolama ve toplanma koşulları nedeniyle 3.4.6. gibi farklı elektronik atık gruplarını birlikte içermektedir. Tek bir MoTaT kaydı ile lisanslı işleme tesisine teslim edilen elektrikli ve elektronik atıklar tesis tarafından işlem görmeden önce atık gruplarına göre kategorize edilir. Bu atık gruplarından yalnızca 6. Grup atıklar AGİD tarafından raporlanmaktadır. Bu nedenle, lisanslı işleme tesisinin teslim aldığı atık miktarı ile tarafınıza raporlanan atık miktarı arasında da farklılıklar olabilmektedir. 5. Grup atıklar içinde bulunan floresan lamba atıkları diğer elektronik atıklardan ayrı depolandığı ve atık kodu (20 01 21) ile yönetildiği için bu sorun lamba atıkları için yaşanmamaktadır.

Üreticilerde oluşan atıkların gerek AGİD tarafından, gerekse de üretici firma tarafından yönetiminde dikkat edilen ve en sık bilgilendirme yapılan husus atıkların son kullanıcıdan gelmiş olması durumudur. Yedek parça, üretim atığı gibi atıklar raporlamalarımıza dahil edilmemektedir. Ayrıca raporlamalarımızda ambalaj, fire, diğer atık vb atık miktarları da düşülmüştür. Bu nedenle lisanslı işleme tesisinin teslim aldığı atık miktarı ile tarafınıza raporlanan atık miktarı arasında da farklılıklar olabilmektedir.

Ticari işletmemizin toplanan AEEE lerin taşınması ve yönetmeliğe uygun olarak işlenmesi amacıyla işbirliği protokolü imzaladığı geçici faaliyet belgeli/çevre izin ve lisanslı işleme tesisler aşağıdaki gibidir.

No	Tesisin Adı/ Unvanı	Adres	İletişim Bilgileri	Lisans Tarihleri
1	Uğur Metal İnşaat Madencilik Nakliyat San ve Tic.Ltd.Şti.	VI. İmes Makine Organize Sanayi Bölgesi 1. Cadde No:4 Dilovası KOCAELİ	Tel: (262) 722 93 75 Fax: (262) 722 93 80 info@ugur-metal.com.tr	Belge No: 42 Çevre İzin ve Lisans Belgesi Başlangıç : 04.09.2014 Bitiş : 04.09.2019
2	GCL Geri Kazanım ve Rafineri A.Ş	Kavaklı Mah. Kible Sokak No:8/1 Silivri / İstanbul	Tel: (212) 723 45 45 Fax: (212) 723 45 47 info@glccevre.com	Belge No: 1071 Çevre İzin ve Lisans Belgesi Başlangıç : 05.01.2016 Bitiş : 05.01.2021
3	Exitcom Recycling Atık Toplama Taşıma Depolama San. Tic. Ltd. Şti	Bağdat Cad. No:40 Suadiye Kocaeli	Tel: (262) 352 36 77 Fax: (262) 352 36 81 info@exitcom.com	Belge No: 225895180.0.1 Çevre İzin ve Lisans Belgesi Başlangıç : 02.08.2018 Bitiş : 02.08.2023
4	EAG Geri Dönüşüm San. Tic. A.Ş	Esentepe Mah. Küçük San. Sit. 2951 Sokak 9. Blok No:28/1 Sultangazi İstanbul	Tel: (212) 606 03 25 Fax: (212) 294 55 77 e-atik@eag.com.tr	Belge No: 39688 Çevre İzin ve Lisans Belgesi Başlangıç : 14.08.2014 Bitiş : 14.08.2019
5	TBT Elektronik Hurda Bilgisayar Otomotiv Makine San. İç ve Dış Tic. Ltd.Şti.	Hurdacılar Sitesi B-7 Blok 341 Yenimahalle / Ankara	Tel: (312) 396 43 46 Fax: (312) 396 43 49	Belge No: 154 Çevre İzin ve Lisans Belgesi Başlangıç : 27.10.2014 Bitiş : 27.10.2019
6	Ekoden Enerji Sanayi ve Ticaret Limited Şirketi	Kömürcüler Mah. 2869 Sok. SSKuzey Akdeniz Kop.17 Döşemealtı / Antalya	Tel: (242) 230 20 28 Fax: (242) 230 34 83	Belge No: 76201 Çevre İzin ve Lisans Belgesi Başlangıç : 29.12.2017 Bitiş : 04.08.2020

Tablo 5: İşbirliği Yapılan Lisanslı İşleme Tesisleri

TEHLİKESİZ ATIK ALINDI FORMU											
ATIK ÜRETİCİSİ BİLGİLERİ											
FİRMANIN UNVANI :						ATIK KODU :					
ADRESİ :						ATIK ADI :					
TELEFON :						ATIK AĞIRLIĞI :					
FAX :						GÖNDERİM TARİHİ					
VERGİ NUMARASI :											
VERGİ DAİRESİ :											
FİRMA YETKİLİSİ											
AD SOYAD											
İMZA :											
TAŞIYICI FİRMA BİLGİLERİ											
FİRMA UNVANI :						TAŞIT PLAKA NO :					
ADRESİ :						TAŞIMA TARİHİ :					
TELEFON :											
FAX :											
VERGİ NUMARASI :											
VERGİ DAİRESİ :											
FİRMA YETKİLİSİ											
AD SOYAD :											
İMZA											
ATIK İŞLEME TESİSİ											
FİRMANIN UNVANI :						TESLİM TARİHİ :					
ADRESİ :						ATIK TÜRÜ					
TELEFON :						Grup 1 Buzdolabı Soğutucu İklimlendirme Cihazları.....kg					
FAX :						Grup 2 Büyük Beyaz Eşyalarkg					
VERGİ NUMARASI :						Grup 3 TV ve Monitör.....kg					
VERGİ DAİRESİ :						Grup 4 Bilişim ve Telekomünikasyonkg					
FİRMA YETKİLİSİ :						Grup 5 Aydınlatma Ekipmanları (Led ve Armatür)kg					
AD SOYAD :						Grup 6					
İMZA :						Küçük Ev Aletlerikg					
						Elektrikli ve Elektronik Aletlerkg					
						Oyuncaklar, Spor ve Eğlence Ekipmanlarıkg					
						İzleme ve Kontrol Aletleri.....kg					

Tablo 6: 20 01 36 Atık Kodu İle Yönetilen Atıklar İçin Tehlikesiz Atık Alındı Form Örneği

İşleme tesislerine ulaşan atıkların işlenmesi/veya bertarafı aşamaları için zaman zaman tesislerden video kayıtları istenmekte, bazı atık organizasyonlarında ise firma yetkilileri ile birlikte lisanslı işleme tesislerine gidilerek atık işleme/imha süreçlerine eşlik edilmektedir.

Toplanan elektrikli ve elektronik atıkların tümü evsel nitelikli olup, atık kodu kullanımlarında bilgi eksikliğinden dolayı 16'lı kodlar da kullanılmıştır. Hatalı kod kullanımı belediyeden alınan atıklarda bile yaşanmaktadır. Her ne kadar üreticiye, belediyeye, lisanslı işleme tesisine gerekli bilgilendirmeler yapılmış olsa da sahada atık alımı sırasında görevli personelin alışkanlıkla yada bilgi yetersizliği ile alışlagelmiş kodları kullandığı gözlemlenmiştir. Toplamamızda atık türüne uygun olarak 20 li atık kodlarının kullanılması yönünde bilgilendirmemiz ve uyarılarımız devam etmektedir.

Hizmet sözleşmesi imzalanan üreticilerimiz, birlikte çalışılan belediyelerimiz ve belediye dışı kaynaklardan toplanan atıklara ilişkin detaylar özet bilgi ve grafikler aşağıda bilgilerinize sunulmaktadır. Toplanan atık miktarlarına ilişkin atığın teslim edildiği lokasyon, atık alım tarihi, UATF bilgisi, MoTaT tamamlanmış transfer kaydı, işlendiği AEEE tesisi vb detay verileri içeren tablolar ile, irsaliye ve AEEE işleme tesisi atık analiz raporları kayıtlarımızda mevcuttur.

AGİD aracılığıyla toplanıp atık yönetim sürecine kazandırılan AEEE'lerin kategorilerine göre dağılımı Grafik 5, Grafik 6 ve Grafik 7 de verilmiştir.

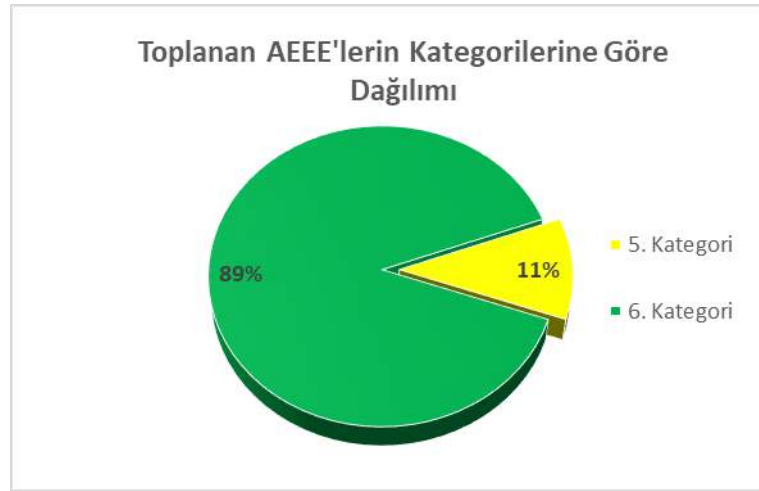

Grafik 5: Toplanan AEEE'lerin Kategorilerine Göre Dağılımı

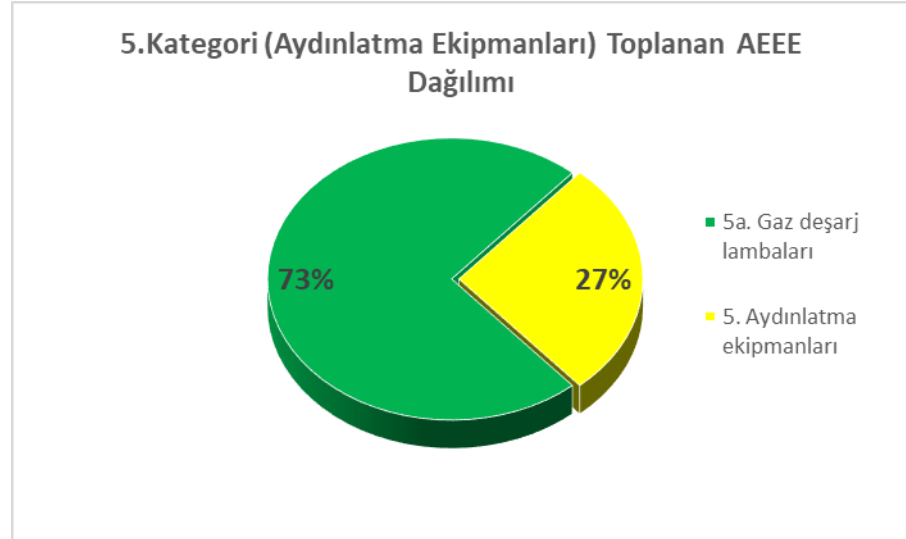

Grafik 6: 5. Kategori (Aydınlatma Ekipmanları)Toplanan AEEE'lerin Dağılımı

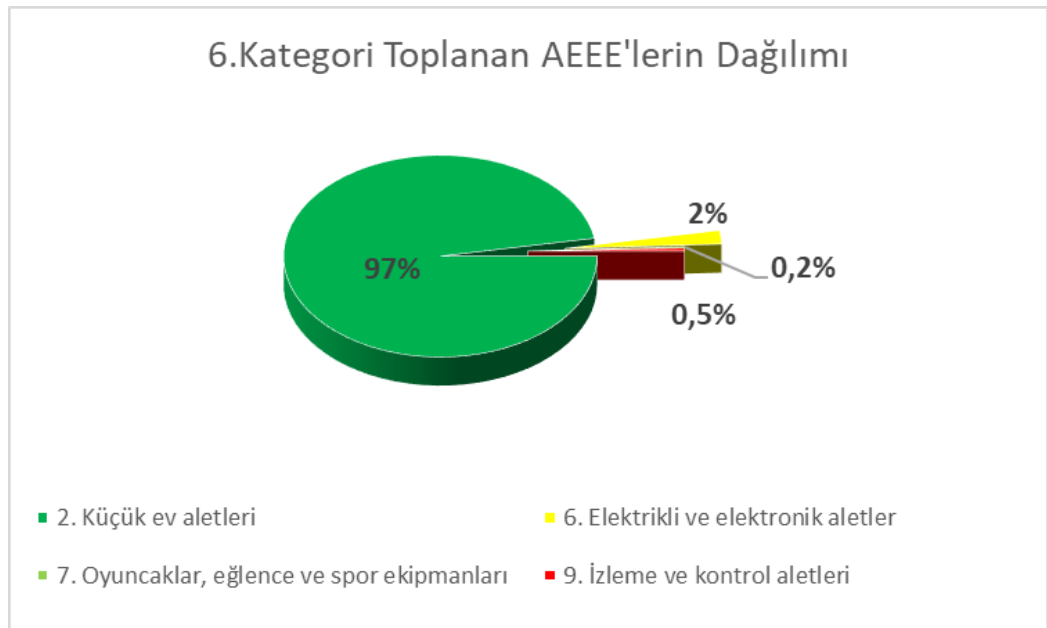

Grafik 7: 6. Kategori (Küçük ev aletleri,elektrikli aletler,eğlence ekipm,...)Toplanan AEEE'lerin Dağılımı

Toplama ağı işbirlikleri ile belediye ve belediye dışı noktalardan toplanan AEEE'lerin toplama noktalarına göre dağılımı Grafik 8 ve Grafik 9 da verilmektedir.

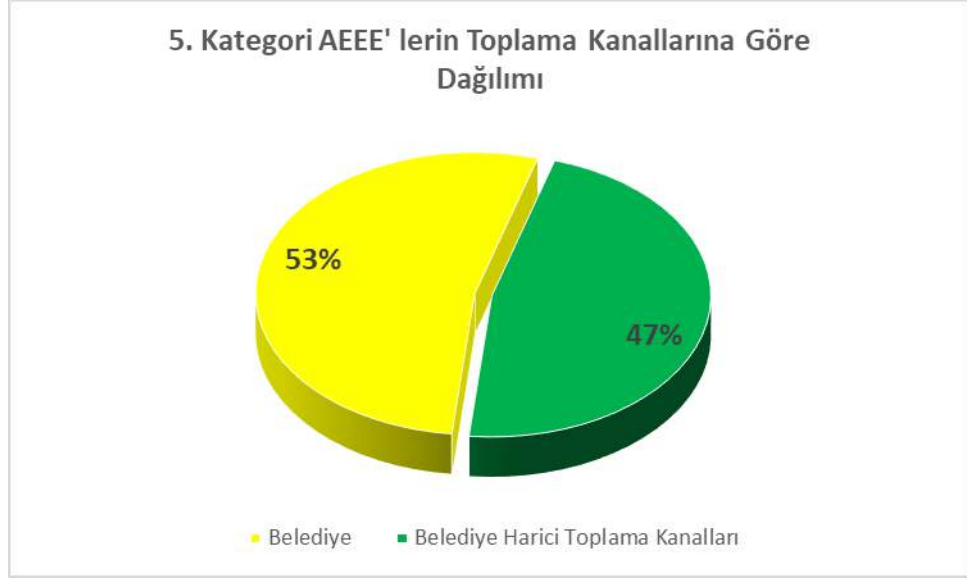

Grafik 8 : 5. Kategori AEEE'lerin Toplama Kanallarına Göre Dağılımı

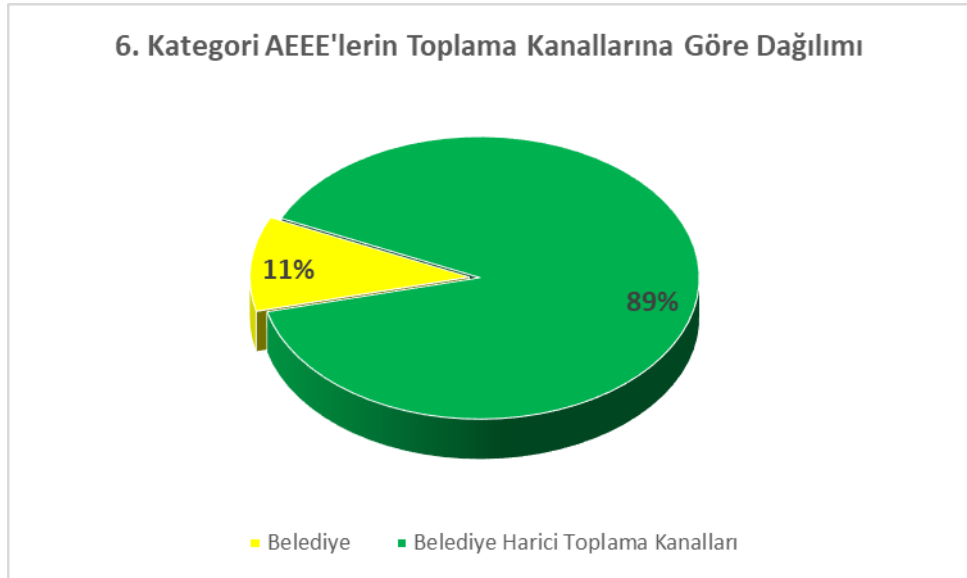

Grafik 9 : 6. Kategori AEEE'lerin Toplama Kanallarına Göre Dağılımı

Toplanan atıkların tamamı Çevre ve Şehircilik Bakanlığınca lisanslandırılmış AEEE İşleme Tesislerine gönderilmektedir. Raporlanan AEEE miktarları ambalaj, fire miktarlarını içermemektedir. Bu AEEE'lerin tamamı lisanslı tesislerde geri kazanım işlemine tabi tutulmuştur.

İşleme tesislerindeki proses sonucu elde edilen e-kart, bakır, demir, metal, plastik, alüminyum, cam vb malzemeler lisanslı tesisler tarafından geri dönüşüm işlemi için lisanslandırılmış tesislere verilmektedir.

AEEE Yönetmeliği EK 5 Raporlama Tabloları - Geri Kazanım, Geri Dönüşüm ve Yeniden Kullanım Miktarları ile ilgili raporlamalar lisanslı firmalar özelinde Çevre ve Şehircilik Bakanlığına raporlanmıştır.

➤ **Eğitim ve Farkındalık Çalışmaları**

❖ **Kurumsal İletişim - AGİD Web Sitesi**

Agid web sitesi kullanımı kolay, teknolojik ve Agid Ticari İşletme faaliyetlerini de içerecek şekilde yenilenmiş olup düzenli olarak güncellenmektedir.

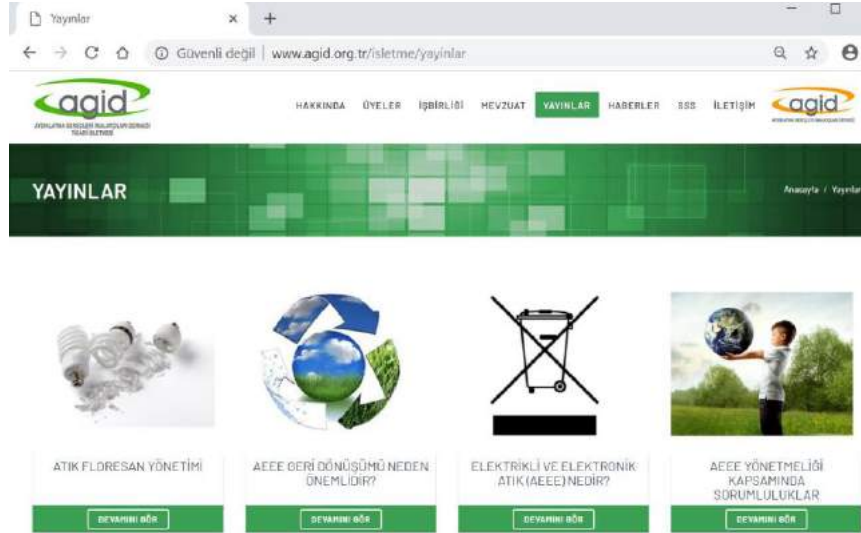

Resim 23: İnternet Sitesi Görself

AGİD Sosyal Medya Hesapları

Günümüzde yaygın olarak kullanılan sosyal medya, vatandaşlara doğrudan ulaşılabilen platform olması açısında bilinçlendirme, eğitim vb. faaliyetlerimizi AGİD sosyal medya hesaplarından düzenli olarak paylaşılmaktadır.



instagram: **agid_yk**

facebook : **agidyk**

Resim 24: AGİD Sosyal Medya Hesap Görselferi

❖ Kamu Spotu

Kamuoyunda atık elektrikli eşyalar ve aydınlatma ekipmanları ile ilgili bilinirliğin artırılması, son kullanıcıda elektronik atıkların çöp olmadığı bilincinin yaygınlaştırılması amacıyla Kamu Spotu çalışmalarına başlanmıştır. Eylül 2017 de firma ve senaryo değerlendirmeleri ile başlanan ve Bakanlık görüşleri alınarak yönetilen süreçte 2017 sonu itibariyle film çekimi tamamlanmıştır. Filmde, atık elektrikli ve elektronik eşyalar ve aydınlatma ekipmanlarının çöp olmadığı, bu atıkların çevreye olan olumsuz etkileri, elektronik atık toplama noktalarının bilinirliğinin artırılması konuları işlenmektedir.

Radyo ve Televizyon Üst Kuruluna sunulan kamu spotu filmimiz 03.10.2018 tarih ve 44096195-110.03-E.23814 sayılı RTÜK yazısı ile onaylanmıştır. Onaylanan kamu spotu filmimiz TV kanalları ile paylaşılmış ve televizyonlarda yayınlanması sağlanmıştır. Kamu spotumuz raporun ekinde sunulan USB de tarafınıza sunulmaktadır.

Kamu spotu yayını ile milyonlarca vatandaşa ulaşılarak elektronik atık geri dönüşüm bilincinin artırılması hedeflenmiştir. Kanallara gönderilen kamu spotu belirli gün ve saatlerde televizyon ekranlarında yayınlanmıştır. Show Tv ve Fox Tv yayın raporları Tablo 7 ve Tablo 8 de gösterilmiştir.

PAYLAŞIM YAPILAN KANAL LİSTESİ	
TV NET	TGRT HABER
BEYAZ TV	HALK TV
KANAL D	HABER TÜRK
TRT1	DISCOVERY CHANNEL
STAR TV	KANAL B
TV8	CNN TÜRK
NTV	TEVE2
FOX	FİL
24TV	MELTEM TV
KANAL7	NATIONAL GEOGRAPHIC
FLASH TV	OLAY TV
SHOW TV	ATV

Tablo 6: Kamu Spotu Paylaşılan Kanal Listesi

Tarih	Kanal Adı	İlk Saat	Süre	Spot Tipi	Program Adı	Ürün
12.10.2018	FOX	08:54:17	45	SOSYAL REKLAM	İSMAİL KÜÇÜKKAYA İLE ÇALAR SAAT	T.C.CEVRE VE SEHİRCİLİK BAKANLIĞI
13.10.2018	FOX	09:16:44	45	SOSYAL REKLAM	ÇALAR SAAT HAFTA SONU (HABER)	T.C.CEVRE VE SEHİRCİLİK BAKANLIĞI
14.10.2015	FOX	09:10:55	45	SOSYAL REKLAM	ÇALAR SAAT HAFTA SONU (HABER)	T.C.CEVRE VE SEHİRCİLİK BAKANLIĞI
15.10.2018	FOX	08:48:39	45	SOSYAL REKLAM	İSMAİL KÜÇÜKKAYA İLE ÇALAR SAAT	T.C.CEVRE VE SEHİRCİLİK BAKANLIĞI
27.10.2018	FOX	23:30:08	45	SOSYAL REKLAM	İLK BULUŞMA (YARIŞMA)	T.C.CEVRE VE SEHİRCİLİK BAKANLIĞI

Tablo 7: Fox Tv Kamu Spotu Yayın Raporu

Tarih	Kanal Adı	İlk Saat	Süre	Spot Tipi	Program Adı
13.10.2018	SHOW	02:29:06	45	SOSYAL REKLAM	CENGİZ HAN (Y.S)
13.10.2018	SHOW	06:38:20	45	SOSYAL REKLAM	GULDUY GULDUY SHOW COCUK (TKR)
14.10.2018	SHOW	02:34:54	45	SOSYAL REKLAM	AMERİKAN MUZİK ODULLERİ (TKR)
14.10.2018	SHOW	06:38:08	45	SOSYAL REKLAM	GULDUY GULDUY SHOW COCUK (TKR)
15.10.2018	SHOW	02:05:20	45	SOSYAL REKLAM	PARA TUZAGI (Y.S) (TKR)
15.10.2018	SHOW	06:42:02	45	SOSYAL REKLAM	COCUKTAN AL HABERİ (TKR)
16.10.2018	SHOW	02:03:40	45	SOSYAL REKLAM	GECMİSTEN GELEN (Y.S)
16.10.2018	SHOW	06:45:14	45	SOSYAL REKLAM	YENİ GELİN (TKR-GECE)
17.10.2018	SHOW	02:53:05	45	SOSYAL REKLAM	CUKUR (TKR-GECE)
17.10.2018	SHOW	07:50:49	45	SOSYAL REKLAM	COCUKTAN AL HABERİ (TKR)
18.10.2018	SHOW	02:21:50	45	SOSYAL REKLAM	YENİ GELİN (TKR)
18.10.2018	SHOW	06:54:23	45	SOSYAL REKLAM	COCUKTAN AL HABERİ (TKR)
19.10.2018	SHOW	02:49:29	45	SOSYAL REKLAM	YENİ GELİN (TKR-GECE)
19.10.2018	SHOW	07:54:20	45	SOSYAL REKLAM	COCUKTAN AL HABERİ (TKR)
20.10.2018	SHOW	02:44:28	45	SOSYAL REKLAM	CUKUR (TKR-GECE)
20.10.2018	SHOW	08:13:08	45	SOSYAL REKLAM	GULDUY GULDUY SHOW COCUK (TKR)
21.10.2018	SHOW	02:31:06	45	SOSYAL REKLAM	GULPERİ (TKR-GECE)
21.10.2018	SHOW	06:47:21	45	SOSYAL REKLAM	GULDUY GULDUY SHOW COCUK (TKR)
22.10.2018	SHOW	02:44:15	45	SOSYAL REKLAM	KUTUP MACERASI (Y.S) (TKR)
22.10.2018	SHOW	07:50:26	45	SOSYAL REKLAM	COCUKTAN AL HABERİ (TKR)
23.10.2018	SHOW	02:34:52	45	SOSYAL REKLAM	GULPERİ (TKR-GECE)
23.10.2018	SHOW	07:55:23	45	SOSYAL REKLAM	COCUKTAN AL HABERİ (TKR)
24.10.2018	SHOW	02:56:04	45	SOSYAL REKLAM	CUKUR (TKR-GECE)
24.10.2018	SHOW	06:46:01	45	SOSYAL REKLAM	COCUKTAN AL HABERİ (TKR)
25.10.2018	SHOW	02:37:49	45	SOSYAL REKLAM	KARANLIK DALGALAR (Y.S) (TKR)
25.10.2018	SHOW	06:45:59	45	SOSYAL REKLAM	COCUKTAN AL HABERİ (TKR)
26.10.2018	SHOW	02:40:29	45	SOSYAL REKLAM	GULPERİ (TKR-GECE)
26.10.2018	SHOW	06:44:45	45	SOSYAL REKLAM	COCUKTAN AL HABERİ (TKR)
27.10.2018	SHOW	02:43:27	45	SOSYAL REKLAM	CUKUR (TKR-GECE)
27.10.2018	SHOW	07:38:28	45	SOSYAL REKLAM	GULDUY GULDUY SHOW COCUK (TKR)
28.10.2018	SHOW	02:47:07	45	SOSYAL REKLAM	GULPERİ (TKR-GECE)
28.10.2018	SHOW	07:41:27	45	SOSYAL REKLAM	GULDUY GULDUY SHOW COCUK (TKR)
29.10.2018	SHOW	02:25:56	45	SOSYAL REKLAM	DEMİR ADAM 3 (Y.S) (TKR)
29.10.2018	SHOW	07:52:44	45	SOSYAL REKLAM	COCUKTAN AL HABERİ (TKR)
30.10.2018	SHOW	02:31:47	45	SOSYAL REKLAM	CENGİZ HAN (Y.S)
30.10.2018	SHOW	06:52:33	45	SOSYAL REKLAM	COCUKTAN AL HABERİ (TKR)
31.10.2018	SHOW	02:40:33	45	SOSYAL REKLAM	CUKUR (TKR-GECE)
31.10.2018	SHOW	06:49:22	45	SOSYAL REKLAM	COCUKTAN AL HABERİ (TKR)

Tablo 8: Show Tv Kamu Spotu Yayın Raporu

❖ Tohum Otizm ile Sosyal Sorumluluk Projesi

AGİD, Ataşehir Belediyesi, Carrefoursa, Tohum Otizm Vakfı ve Exitcom'um ortaklaşa gerçekleştirdiği sosyal sorumluluk projesiyle kullanılan elektronik eşyalar ve lambalar Carrefoursa marketlerinde toplanarak otizmli çocukların eğitimine katkı sağlanacak.

Proje 2 Ekim itibari ile Ataşehirde bulunan tüm Carrefoursa marketlerinde başladı. Duyarlı ve bilinçli vatandaşlar, evlerde kullanılan elektrikli ve elektronik eşya ve lambalarını Ataşehir de bulunan Carrefoursa marketlerine getirerek hem geri dönüşüme destek hem de Otizmli çocukların eğitimlerine katkı sağlamış olacaklar.

Bu proje sayesinde; Ataşehir Belediyesi, AGİD ve Carrefoursa yasal sorumluluklarını yeri getirerek hem e-atık ve geri dönüşüm konusunda vatandaşın bilinçlenmesini katkı sağlayacak hem de yapılacak bağışlar ile Tohum Otizm Vakfı'na destek olunacak.

“Otizmin Farkındayız, Geri Dönüşümle Yanındayız” sloganıyla hazırlanan proje kapsamında Ataşehir’de bulunan Carrefoursa marketlerine, atık elektrikli ve elektronik eşyaların toplanabilmesi için atık kutuları yerleştirilmiştir. Vatandaşlar, atık haline gelen elektrikli ve elektronik eşyalarını ve lambalarını Carrefoursa’larda bulunan atık kutularına atarak, Otizmli çocukların eğitimine destek sağlamış olacaklar.

	CarrefourSA Market İsmi	Adresi
1	KentPlus	Barbaros Mah. Ardiç sok. Kentplus 3.Etap Market Bloğu Ataşehir/İstanbul
2	Küçükbakkalköy 2 Mini	cengiz toplen cad. no:17/1
3	Kayışdağı Mini	Kayışdağı Caddesi 78 / A Küçükbakkalköy / Ataşehir / İSTANBUL
4	Ataşehir Allianz	Ataşehir Rönesans tower , Kayışdağı Caddesi, 34750 Ataşehir/İstanbul
5	Ataşehir Taçspor	Küçükbakkalköy Mah., Dilek Sabancı Cad., Maritza Residence Ataşehir /İstanbul
6	İçerenköy Mini	Üsküdar Cd. No:14 B İçerenköy / Ataşehir / İst.
7	İçerenköy Alanaldı Caddesi	İçerenköy mah. Alanaldı cad No : 19A Atasehir –İSTANBUL
8	İçerenköy Hiper	İçerenköy Mah.Çayır cad.No:1/133
9	Ataşehir Dükkan	Mozaik Çarşısı T-14 Alışveriş Merkezi No:10 Ataşehir K.Bakkalköy İstanbul
10	Palladium Gurme	Palladium Alışveriş Merkezi Halk Caddesi Barbaros mah. No 6 Ataşehir İstanbul
11	Esatpaşa	Esatpaşa mah. Şehit Cahar Dudayev caddesi No:159 Ataşehir / İstanbul
12	Mevlana Mahallesi	Mevlana Mah. Aksekili Mehmet Uslu Cami Yanı
13	Örnek Mahallesi	Örnek Mh. Ebrar Sk. No:51/A Ataşehir / İSTANBUL
14	Dumankaya İkon Süper	Örnek Mah. Ercüment Batanbay Cad. No: 14F - Özel İşyeri:5 Ataşehir / İSTANBUL
15	Ataşehir Bof Plaza	Yenişehir Mah Neşeli Sok No :1A Ataşehir / İSTANBUL

Tablo 9: Ataşehir’de Bulunan Carrefoursa Market İsimleri ve Adresleri



Resim 25: Carrefoursa’larda Kullanılan Atık Toplama Kutusu Görseli



Resim 26: Proje Kapsamında Bilgilendirme Afiş Görseli



Resim 27: Proje Kapsamında Dağıtılan Bilgilendirme Broşür Görseli



Resim 28: Mağaza İçi Bilgilendirme Titrek Görseli



Resim 29: Atasehir İlçesi Billboard Görşelleri

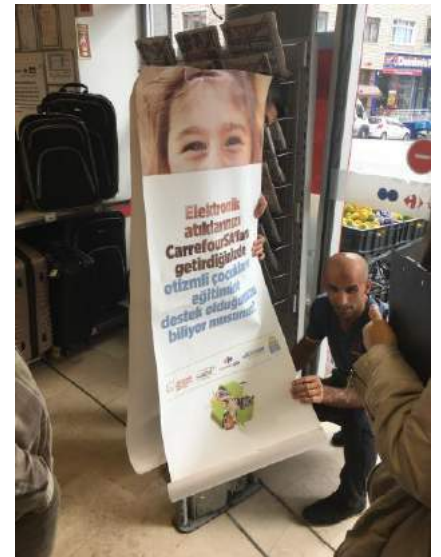

Resim 30: CarrefourSA Mağazalarında Atık Kutusu Dağıtımı ve Bilgilendirme Çalışmaları

❖ AGİD, TAP ve TÜBİSAD İşbirliğinde TÜROB (Türkiye Oteller Birliği) Atık Biriktirdim Projesi

AGİD, TAP ve TÜBİSAD işbirliği ile ilk olarak TÜROB üyesi tesislerde başlatılan 'atık biriktirdim' projesi ile otellerde elektronik atıklar ve atık piller birlikte toplanarak, sisteme destek veren oteller sertifikalandırılmakta ve toplanan atıklar için TEGV'e (Türkiye Eğitim Gönüllüleri Vakfı) bağışta bulunulacak ve çocukların eğitimine katkı sağlanacaktır.

Böylelikle geleceğimizin teminatı çocuklarımızın daha nitelikli eğitim almasına destek olunacaktır. İş birliğine destek veren her TÜROB üyesine, yetkilendirilmiş kuruluşlar ve TEGV tarafından teşekkür sertifikası gönderilecektir.

Üç yetkilendirilmiş kuruluş olarak yetki kapsamımızdaki atıklarımızın birlikte daha etkin yönetilebilmesi amacıyla, ilgili formların, genel bilgilendirmelerin ve geliştirdiğimiz ortak projelerimizin detaylarının yer aldığı www.atikbiriktirdim.org.tr web sitesi oluşturulmuştur.



Resim 31: TÜROB Atık Biriktirdim Projesi Broşür Çalışması

❖ AGİD Geleneksel Üye Bilgilendirme ve Sektör Buluşması Yemeği

AGİD Dernek ve Ticari İşletmeden hizmet alan firmaların ve sektör paydaşlarının, işbirliği yaptığımız üniversiteler, kamu kurumları ve lisanslı işleme tesislerinin davetli olduğu ve katılım sağladığı Üye Bilgilendirme ve Sektör Buluşması Yemeği organize edilmektedir. Bu Toplantılarda, Denek ve Ticari İşletmenin bir önceki dönem çalışmaları hakkında katılımcılara bilgilendirilmeler yapılarak, gelecek dönem planlarının değerlendirilmiştir. Sektör temsilcileri ile AEEE Yönetmeliğinin üreticilere getirdiği yükümlülükleri paylaşılmıştır.



Resim 32: AGİD Sektör Bilgilendirme ve Üye Toplantısı
16 Ocak 2018

▪ Eğitim, Çalıştay, Panel, Fuarlara Katılım

❖ ENİPE Enerji Verimli Sanayi ve Ürünler Fuarı ve Zirvesi

11-14 Ocak 2018'de İstanbul Fuar Merkezinde düzenlenen ENİPE Enerji Verimli Sanayi ve Ürünler Fuarı ve Zirvesi'ne katılım sağlanarak, fuar süresince AGİD standından AGİD Ticari İşletmesinin faaliyetleri tanıtıldı, AEEE hakkında bilgilendirme yapıldı ve eğitim materyalleri dağıtıldı.



Resim 33: Enipe - Enerji Verimli Sanayi Ürünler Fuarı ve Zirvesi
11 – 14 Ocak 2018

❖ REW – Uluslararası Geri Dönüşüm Çevre Teknolojileri ve Atık Yönetimi Fuarı

REW Uluslararası Geri Dönüşüm Çevre Teknolojileri ve Atık Yönetimi Fuarı, T.C. Çevre ve Şehircilik Bakanlığı'nın destekleriyle 15 -17 Şubat 2018 tarihleri arasında Tüyap Kongre Merkezinde 14. Kez gerçekleştirilmiştir.

15 Şubat tarihinde TÜCEM Platformu ile birlikte gerçekleştirilen panelde, AGİD olarak elektronik atıklar ve floresan atıkların yönetimi konusunda bilgi verilirken, kendi konusunda uzman konuşmacılar, bitkisel atık yağlar, atık piller, plastik geri dönüşümü, evlerden kaynaklı tehlikeli atıklar hakkında bilgilendirmeler yaparak yaşanan sıkıntılar ve çözüm önerileri hakkında değerlendirmeler yapmış, dinleyici soruları cevaplanmıştır.

Ayrıca, fuar süresince açılan AGİD standından, ziyaretçilere aydınlatma ekipmanları ve elektrikli ve elektronik atıklar ve yapılan çalışmalar konusunda bilgilendirmeler yapılmıştır



Resim 34: REW Uluslararası Geri Dönüşüm Çevre Teknolojileri ve Atık Yönetimi Fuarı
15- 17 Şubat 2018

❖ Sıfır Atık Eğitim Seminerleri

Sürdürülebilir kalkınma ilkeleri çerçevesinde atıklarımızı kontrol altına almak, gelecek nesillere temiz ve gelişmiş bir Türkiye ile yaşanabilir bir dünya bırakmak amacıyla Cumhurbaşkanlığı himayesinde Çevre ve Şehircilik Bakanlığınca başlatılan "Sıfır Atık Projesi" kapsamında düzenlenen eğitim seminerlerine katılım sağlanmaktadır.

Seminerde AGİD için ayrılan stand alanından katılımcılara elektronik atıklar ve aydınlatma atıkları yönetimi ile ilgili bilgilendirme yapılmakta, katılımcı kurum yetkilileri ile sıfır atık projesi kapsamında yapılabilecek işbirlikleri ile ilgili görüş alış verişinde bulunmaktadır. 2018 yılında katılım sağlanan sıfır atık eğitim seminerleri Tablo 10 da gösterilmiştir.

SIFIR ATIK EĞİTİM SEMİNERLERİ	
1. Antalya Sıfır Atık Semineri '23.02.2018'	6. Eskişehir Sıfır Atık Semineri '14.11.2018'
2. Kocaeli Sıfır Atık Semineri '23.03.2018'	7. Kayseri Sıfır Atık Semineri '23.11.2018'
3. Adana Sıfır Atık Semineri '17.04.2018'	8. Sarkarya Sıfır Atık Semineri '06.12.2018'
4. İzmir Sıfır Atık Semineri '11.05.2018'	9. Kırıkkale Sıfır Atık Semineri '14.12.2018'
5. Muğla Sıfır Atık Semineri '18.06.2018'	

Tablo 10: 2018 Yılı Katılım Sağlanan Sıfır Atık Eğitim Seminerleri



Antalya Sıfır Atık Semineri '23 Şubat 2018'



Kocaeli Sıfır Atık Semineri '23 Mart 2018'



Adana Sıfır Atık Semineri '17 Nisan 2018'



İzmir Sıfır Atık Semineri '11 Mayıs 2018'



Muğla Sıfır Atık Semineri '18 Haziran 2018'



Kayseri Sıfır Atık Semineri '23 Kasım 2018'



Eskişehir Sıfır Atık Semineri '14 Kasım 2018'



Kırıkkale Sıfır Atık Semineri '14 Aralık 2018'



Sakarya Sıfır Atık Semineri '06 Aralık 2018'

Resim 35: 2018 Yılı Katılım Sağlanan Sıfır Atık Eğitim Seminer Görselleri

❖ İstanbul Ev Elektronik Beyaz Eşya Ana ve Yan Sanayi Fuarı 20-23 Haziran 2018

İstanbul Fuar Merkezinde 20-23 Haziran 2018 tarihleri arasında gerçekleştirilen 'İstanbul Ev Elektronik Beyaz Eşya Ana ve Yan Sanayi Fuarı' na AGİD olarak katılım sağladık.

Fuar alanındaki standımızı ziyarete gelen sektör temsilcilerine, elektronik atıklar ve AEEE Yönetmeliği doğrultusunda piyasaya süren yükümlülükleri hakkında bilgilendirmeler yapılarak broşürler verildi.



Resim 36: İstanbul Ev Elektronik Beyaz Eşya Ana ve Yan Sanayi Fuarı
20-23 Haziran 2018

❖ İstanbul Light Fuarı 19 – 22 Eylül 2018

Tüm aydınlatma sektörünü tek çatı altında ve tek fuarda birleştiren İstanbul Light, 19-22 Eylül 2018 tarihleri arasında AGİD (Aydınlatma Gereçleri İmalatçıları Derneği) ve ATMK (Aydınlatma Türk Milli Komitesi) desteğiyle İstanbul Fuar Merkezinde gerçekleştirilmiştir.

AGİD Ticari İşletmesi olarak, İstanbul Light katılımcı ve ziyaretçilerine, Atık Elektrikli ve Elektronik Eşyaların Kontrolü Yönetmeliğinin üreticilere getirdiği yükümlülükler, AGİD çalışmaları, elektronik atıklar ve floresan atıkların yönetimi konusunda bilgilendirmeler yapılmıştır, eğitim materyalleri dağıtılmıştır.

Fuar kapsamında düzenlenen panelde 'Aydınlatmada Elektronik Atık Yönetimi' başlığı ile Çevre ve Şehircilik Bakanlığı yetkileri ile birlikte sunum gerçekleştirilmiştir. Çevre ve Şehircilik Bakanlığı uzmanlarından Sn Bahar ÖZÖĞÜT ve Sn Hasan ÖNEL tarafından gerçekleşen sunum ile aydınlatma üreticilerine AEEE Yönetmeliği ve üretici yükümlülükleri ile ilgili bilgilendirme yapılmıştır. Ardından üreticilere AGİD tarafından Yetkilendirilmiş kuruluş çalışmalarını anlatan bir bilgilendirme sunumu yapılmıştır.



Resim 37: İstanbul Light Fuarı 19 - 22 Eylül 2018

❖ Belediyelerde Sıfır Atık ve Eğitimcilerin Eğitimi Seminerleri

İşbirliği içinde olduğumuz Belediyeler ile ilçelerinde bulunan kamu kurumları ve eğitim kurumlarından çevre eğitim ve uygulama projeleri ile görevlendirilen personel ve öğretmenlere atık elektrikli ve elektronik eşyaların yönetimi hakkında eğitim seminerleri gerçekleştirilmiştir.

Seminerlerde katılımcılara elektronik atık, atık aydınlatma ekipmanları ve ev aletlerinin yönetimi, AGİD görevleri ve çalışmaları, elektronik atıklarla ilgili neden ayrı toplama çalışması yapılması gerektiği, elektronik atıkların çevre ve insan sağlığına etkileri, toplanan atıkların bertaraf ve geri dönüşüm süreçleri ile, geri dönüşümün önemi hakkında bilgilendirmeler yapılmıştır. Ayrıca ilçe belediyelerin elektronik atık toplama konusundaki hizmetleri ile ilgili bilgiler aktarılmış olup, atık toplama kutularının nerelerde bulunduğu bilgisi verilmiştir. Bu bilgilendirmelerin yanısıra okullarda gerçekleştirilen “Elektronik Atık Toplama Yarışmaları” hakkında öğretmenlere detaylı bilgi aktarılmıştır.

Sıfır atık ve eğitici eğitimlerinin ilki 28 Şubat'ta Yıldırım Belediyesi ile başlamış olup, 26 Mart'ta Sancaktepe Belediyesi, 12 Nisan Çekmeköy Belediyesi, 03 Mayıs Ataşehir Belediyesi, 02 Kasım Erbaa ve Zile Belediyesi, 19 Kasım Şişli Belediyesi ve 04 Aralık'ta Ataşehir Belediyesi ile eğitim seminerlerimiz devam etmiştir.



Yıldırım Belediyesi Eğitimcilerin Eğitimi
28 Şubat 2018



Sancaktepe Belediyesi Sıfır Atık Eğitimi
26 Mart 2018



Çekmeköy Belediyesi Sıfır Atık Eğitimi
12 Nisan 2018



Ataşehir Belediyesi Sıfır Atık Eğitimi
03 Mayıs 2018



Erbaa Belediyesi Eğitimcilerin Eğitimi
02 Kasım 2018



Zile Belediyesi Eğitimcilerin Eğitimi
02 Kasım 2018

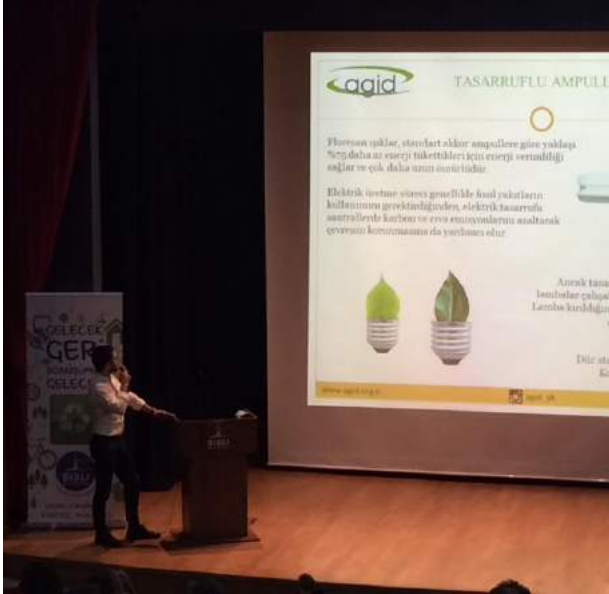

Şişli Belediyesi Eğitimcilerin Eğitimi
19 Kasım 2018



Ataşehir Belediyesi Sıfır Atık Eğitimi
04 Aralık 2018

Resim 38: Sıfır Atık ve Eğitimcilerin Eğitimi Seminer Görselleri

❖ Okul Eğitimleri

İş birliği içinde çalıştığımız belediyelerimizin oluşturdukları eğitim programları dahilinde okul öğrencilerine yönelik olarak çevre ve atık yönetimi konularında da eğitimler verilmektedir. Bu eğitimler dönem boyunca devam etmekte olup, tüm atık gruplarını kapsayacak şekilde yapılmaktadır. Belediyede görevli çevre mühendisleri tarafından verilen eğitimlerde elektronik atıklar ile ilgili bilgilendirmelerde yapılmaktadır.

Belediyeler ile gerçekleştirilen eğitici eğitimlerine ek olarak program uygunluğumuz doğrultusunda Belediye yetkileri ile beraber okul eğitimlerine de katılım sağlanmaktadır. Eğitim programına katılan öğrencilere elektrikli ve elektronik eşya yönetiminin yanısıra, atık yağlar, ambalaj atıkları, atık piller, çevre kirliliği, geri dönüşümün önemi konularında da farklı eğitimler tarafından bilgilendirmeler yapılmıştır.



Resim 39: Avcılar Şehit Şerife Bacı İlkokulu Eğitim Görseli
30 Ekim 2018

❖ Çevre Günü Şenlikleri

AEEE lerin ayrı toplama sisteminin kurulması ve geliştirilmesi ile ilgili işbirliği yapılan Belediyelerin Dünya Çevre Günü kapsamında organize ettikleri çevre etkinliklerine katılım sağlanarak elektronik atıklar hakkında bilgi paylaşımında bulunuldu, promosyon ve bilinçlendirme malzemeleri dağıtımı sağlandı.



Resim 40: Yıldırım Belediyesi Çevre Günü Şenliği
08 Mayıs 2018



Resim 41: Ataşehir Belediyesi Çevre Günü Şenliği
24 Mayıs 2018



Resim 42: Şişli Belediyesi Çevre Günü Şenliği
04 Haziran 2018



Resim 43: Beyoğlu Belediyesi Çevre Günü Şenliği
05 Haziran 2018



Resim 44: Kocaeli Belediyesi Çevre Günü Şenliği
05 Haziran 2018





Resim 45: Silivri Belediyesi Yoğurt Festivali
12-14 Temmuz 2018



Resim 46: Çekmeköy Belediyesi Güvenli Gıda Festivali
22-23 Eylül 2018

❖ Türkiye Materials Marketplace 3. Etkileşim Toplantısı

İş Dünyası ve Sürdürülebilir Kalkınma Derneği tarafından, Türkiye Materials Marketplace (TMM) projesinin 2. yılı, 3. Etkileşim Toplantısı ile değerlendirildi. Toplantı, 71 farklı firmadan toplam 101 kişinin katılımıyla 1 Haziran 2018 tarihinde, Eski Büyükdere İskelesi'nde gerçekleştirildi.

Döngüsel ekonomiye geçişin, kaynak verimliliği, iklim değişikliğinin önlenmesi ve çevresel kalite konularında dünyanın en önemli dönüşüm gündemlerinin konuşulduğu bu toplantıya AGİD olarak katılım sağladık.



Resim 47: Türkiye Materials Marketplace 3. Etkileşim Toplantısı
01 Haziran 2018



www.agid.org.tr

 agidyk  agid_yk